



ZÄUNE | TORE | GELÄNDER

Zaunteam – mehr als nur Zaun!



Walter Hübscher
Gründer und CEO Zaunteam

Was vor über 30 Jahren auf dem elterlichen Landwirtschaftsbetrieb in Liebensberg (Gemeinde Wiesen-dangen ZH) begann, gilt bis heute:

Die Firma Zaunteam realisiert die Zaun- und Torvorstellungen der Kunden mit qualitativ hochwertigen Produkten, fachgerechter Montage und einem ausgezeichneten Service.

Seit damals hat sich Zaunteam kontinuierlich weiterentwickelt, aber das Ziel blieb stets das gleiche:

Die Zufriedenheit der Kunden steht im Mittelpunkt unseres Handelns. Mittlerweile können Sie bei Zaunteam auf insgesamt 100'000 m² Verkaufs- und Lagerfläche, 950 kompetente Zaunteam-Mitarbeiter, über 500 verschiedene Zaun- und Torsysteme an über 100 Standorten in der Schweiz, Deutschland und Österreich zurückgreifen.

Es war und ist jedoch seit jeher ein Zaunteam – ein starkes Team – das mit Herzblut und Leidenschaft Ihre individuellen Wünsche umsetzt. Sollten Sie Ihre individuelle Zaunlösung auf den folgenden 180 Seiten nicht finden, so zögern Sie bitte nicht und sprechen Sie Ihren Zaunteam-Partner direkt an. Die besten Ideen entstehen oft im Dialog. Zaunteam freut sich auf Sie.

Ihr Walter Hübscher
Gründer und CEO Zaunteam

Ihr Zaunteam Partner:

Inhaltsverzeichnis

Zaunteam und mehr

- Grösste Auswahl 2
- Persönliche Beratung..... 3
- Fachgerechte Montage..... 4
- Zaunteam-Akademie..... 5
- Zaunmaterial-Verkauf..... 6
- Zaun-Ausstellung..... 7
- Vermietung..... 8
- Wartung & Garantie..... 9
- Farbenvielfalt 10
- Nachhaltigkeit 11
- Ihr Zaunteam vor Ort..... 12
- Karte mit Standorten..... 13
- Zufriedene Kunden 14

Heim und Garten

- Alupfosten & Zubehör 21
- Bohlenzaun 67
- Classic Aluzaun 17
- Cortenzaun..... 39
- Decor Aluzaun 20
- Decorzaun..... 40
- Deko-Doppelstabmatte 42
- Deko-Doppelstabmatte Tor 43
- Diagonalgeflecht 52
- Doppelstabmatte leicht & schwer 44
- Doppelstabmatte Pfosten mit Abdeckleiste und Fussplatte 46
- Doppelstabmatte Pfosten Zubehör 47
- Doppelstabmatte Tür 45
- Draht & Zubehör 53
- Drahtseilzaun 30
- Edelstahl Handlauf..... 28
- Edelstahl Zubehör 29
- Flexnetz 50
- Galant Dublin..... 48
- Galant Dublin Tor & Zubehör..... 49
- Gartentür mit Geflecht 63
- Geländer Aluminium 24
- Glas Geländer 26
- Holzpfosten vierkant..... 64
- Holzpfosten zylindrisch..... 65
- Klassikzaun 32
- Klassikzaun Pfosten & Zubehör..... 34
- Klassikzaun Tor 36
- Knotengitter Torus 54
- Kreuzzaun 61
- Lace Zaun 68
- Lärchenzaun 58

Heim und Garten

Modern Aluzaun.....	16
Naturzaun.....	66
Palisaden Aluzaun.....	18
Palisaden Aluzauntor.....	19
Palisadenzaun.....	60
Pantanet & Bekaclip.....	55
Perimesh.....	51
Pfosten, Traversen & Zubehör.....	62
Staketengeländer.....	25
Staketenzaun.....	59
Steckzaun.....	56
T-Stahlpfosten & Zubehör.....	31
Torlösung im Privatbereich.....	22

Sicht- und Lärmschutz

Alu Varioprofil Füllungen.....	73
Alu Varioprofil Pfosten.....	72
Alu Varioprofil weitere Füllungen.....	75
Alu Varioprofil Zubehör & Tore.....	74
Aluminium Dichtzaun.....	77
Bambus Sichtschutz.....	92
Bodenankermaterial & Montagezubehör.....	103
Bohlen Sichtschutz.....	98
Betonzaun.....	108
Design Sichtschutz.....	88
Dichtzaun.....	100
Flecht Sichtschutz.....	90
Flecht Sichtschutz bedruckt.....	91
Gabione.....	80
Gabione Vario.....	81
Gabionen-Kombination.....	83
Glas Sichtschutz & Pfosten.....	78
Glas Sichtschutz Pfosten & Zubehör.....	79
Hecke am laufenden Meter.....	104
Holz Sichtschutz Fribourg & Wildhaus.....	96
Holz Sichtschutz Interlaken & Saas-Fee.....	97
Holz Sichtschutz Lugano & Spiez.....	93
Holz Sichtschutz Pfosten & Zubehör.....	95
Holz Sichtschutz Zermatt & Sargans.....	94
Holzpfeiler, Zubehör.....	102
Modern Aluzaun.....	76
Palisadenrundholz.....	99
Schallschutz Noistop Essentiel.....	107

Sicht- und Lärmschutz

Schallschutz Noistop Steel.....	105
Schallschutz Noistop Wood & Tür.....	106
Sichtschutz Discretion.....	84
Sichtschutz Discretion Zubehör.....	85
Sichtschutz Newport.....	87
Solarzaun Self PV.....	70
Solarzaun Sichtschutz.....	71
Steinsäule.....	82
Weiden, Haselnuss- & Robinienzaun.....	101
WPC Sichtschutz.....	86

Industrie und Sicherheit

Absperrpfosten.....	134
Aluminium Schiebtor.....	141
Ballfang Doppelstabmatte.....	121
Diagonalgeflecht.....	122
Doppelstabmatte leicht.....	115
Doppelstabmatte Pfosten mit Abdeckleiste.....	116
Doppelstabmatte Pfosten mit Abdeckleiste & Fussplatte.....	117
Doppelstab-Profilmatte Pfosten mit Bügel.....	119
Doppelstab-Profilmatte Zubehör.....	120
Doppelstabmatte schwer.....	114
Drehkreuz.....	136
Expresszaun & Absperrgitter.....	147
Industrietor 1-flügelig.....	130
Industrietor 2-flügelig & Torpfosten.....	131
Kompakttor & Liftgate.....	138
Mobiles Einfahrtstor.....	143
Profilmatte.....	118
Rohrpfosten.....	123
Rohrpfosten mit Fussplatten.....	125
Rohrrahmentür.....	126
Rohrrahmentür 180°.....	128
Rohrrahmentür 180° 2-flügelig.....	129
Rohrrahmentür 2-flügelig.....	127
Rohrstrebe.....	124
Schiebetor Stahl.....	139
Schnelllauf-Falttor.....	137
Schranken & Poller.....	135
Sicherheitszaun Powerfence & Detektion.....	146
Sicherheitszubehör.....	145
Stabgitter Pfosten mit Fussplatte.....	112

Industrie und Sicherheit

Stabgittertor.....	113
Stabgitterzaun.....	110
Stabgitterzaun & Pfosten.....	111
Teleskop Schiebtor.....	142
Türschliesser.....	133
Zaunblende & Bauwand.....	148
Zaunteam Schiebtor.....	140
Zubehör Metalltore.....	132
Zutrittskontrolle.....	144

Tiere, Forst- und Landwirtschaft

Draht & Drahtverbinder.....	168
Gitter & Stapelok.....	167
Horserail Galoppzaun.....	152
Horserail Koppel, Pfosten, Planken, Tore & Zubehör..	151
Horserail Koppelzaun.....	150
Knotengitter Forst & schwer.....	166
Knotengitter leicht.....	165
Knotengitter Tornado.....	163
Knotengitter Torus.....	164
Koppeltor Wales & Weidetor England.....	155
Lattenzaun.....	161
Massiv Koppelzaun & Resident Koppelzaun.....	154
Panel, Steckfix, Hundezwinger, Kleintier-Steckzaun..	172
Permanent Zaun.....	171
Robinienpfosten.....	162
Rohrzaun.....	169
Royal Koppelzaun.....	153
Spider Elektrozaunsystem.....	170
Weidetor ausziehbar.....	157
Weidetor Holz & Torrolle.....	159
Weidetor Neuseeland.....	156
Weidetor Zaunteam.....	158
Weidetor Zubehör & Stangenhalter.....	160

Werkzeug

Schutz & Pflege.....	176
Werkzeug.....	174
Werkzeug & Schneestangen.....	175

Alle Preise in CHF inklusive 7.7 % Mehrwertsteuer. Ab 2024 inklusive 8,1 % Mehrwertsteuer. Die publizierten Preise entsprechen der Standardausführung und sind Richtpreise. Gesetzliche MwSt.-Änderungen, technische Änderungen, Preisänderungen, Vorfachtkosten, Satz- und Druckfehler vorbehalten. Preisstand: Februar 2023.



Grösste Auswahl

Von A wie Absperrgitter, über S wie Sichtschutzzaun bis hin zu Z wie Ziergitterzäune. Wer sich umfassend über Zäune informieren will, der findet bei Zaunteam die grösste Auswahl. Unser Angebot umfasst passgenaue Lösungen für die Bereiche Heim & Garten, Sicht- & Lärmschutz, Industrie & Sicherheit sowie Landwirtschaft & Tierhaltung. Von funktionalen Klassikern über hochwertige Zaunsysteme bis hin zu individuellen Lösungen, die wir exklusiv für Sie anfertigen.





Persönliche Beratung

Ausgebildete Zaunteam-Mitarbeiter beraten Sie kompetent auf dem Weg zu Ihrem Wunschzaun. Um Ihr Projekt fundiert planen zu können, kommen wir sehr gerne zu Ihnen und ermitteln vor Ort die genauen Bedingungen. In unserem Backoffice erstellen unsere Projektleiter anschliessend als Basis für das weitere Vorgehen ein transparentes Angebot mit Angaben zu Material- und Montageaufwand – selbstverständlich kostenlos und unverbindlich zu Ihrer Prüfung!



Fachgerechte Montage

Wir werden oft gefragt, was uns so besonders macht. Neben der grössten Auswahl und der persönlichen Beratung ist es vor allem die fachgerechte Montage, die einen Zaun von Zaunteam zu einer echten Aufwertung Ihres Grundstücks macht. Unser professioneller Montageservice nimmt Ihnen die Installation der Zäune ab. Leistungsfähige Ramm-Maschinen und Erdbohrer erleichtern die Montage der Pfosten. Unsere jahrelange, praktische Erfahrung gewährleistet eine qualitativ hochwertige Ausführung.





Zaunteam-Akademie

Wichtig ist allen Zaunmonteuren die möglichst saubere und effiziente Arbeitsausführung mit minimalen Beeinträchtigungen Ihres Alltags während der Montagearbeiten. Um nicht nur auf dem Laufenden zu bleiben, sondern mit jedem Zaun auch einen Massstab zu setzen, bilden sich alle Projektleiter und Zaunmonteure regelmässig an der Zaunteam-Akademie weiter. Dort erfahren sie in Zusammenarbeit mit den Herstellern alles zu Montagetechniken neuer Zaun-Modelle.





Zaunmaterial-Verkauf

In unserem Zaunshop finden Sie ein ausgesuchtes Teilsortiment mit den wichtigsten Artikeln für spezielle Zaun-Modelle. Dazu Werkzeuge, Arbeitsmaterialien und Zubehör. Sie suchen etwas Bestimmtes und können es im Zaunshop nicht finden? Zögern Sie nicht, uns anzusprechen, wir können es sicher für Sie besorgen. An einigen Standorten steht Ihnen zudem die Möglichkeit zur Verfügung bis ans Regal zu fahren, um die Mitnahme-Artikel ins Auto zu laden.





Zaun-Ausstellung

In unserem Mustergarten haben wir einige der interessantesten Zaun-Modelle in einer permanenten Zaun-Ausstellung für Sie zusammengestellt. Dort können Sie verschiedene Zauntypen in Ruhe miteinander vergleichen. Sie erfahren wertvolle Eigenschaften der unterschiedlichen Materialien, Formen, Oberflächenveredelungen und Farben. Dabei können Sie sich direkt von der hohen Qualität unserer Produkte überzeugen. Inspiration zum In-die-Hand-nehmen!





Vermietung

Unsere Mietzäune und mobilen Tore machen Events, Messen oder temporäre Einzäunungen von Baustellen oder auch Tieren zu einem sicheren Erfolg. Schnell, einfach und unkompliziert erhalten Sie bei uns alle Zaunsysteme, die für den vorübergehenden Gebrauch zur Besucherlenkung, Zugangssicherung oder Tierhaltung benötigt werden. Rufen Sie uns einfach auf unserer kostenlosen Service-Nummer an oder sprechen Sie uns im Zaunmarkt an.





Wartung & Garantie

Die jährliche Wartung von automatischen Toranlagen ist Pflicht. Zögern Sie bei Wartungs- oder Reparaturfällen nicht, Ihren Ansprechpartner von Zaunteam zu kontaktieren, um das Problem oder den Schaden am Zaun oder Tor zu beheben. Zaunteam führt alle Wartungs- und Sicherheitsinspektionen mit speziell ausgebildetem und zertifiziertem Personal durch. Auf unsere fachgerechte Montage erhalten Sie zwei Jahre Garantie. Für manche Zaunsysteme geben wir Ihnen auch weit darüber hinausgehende Gewährleistungen.





Farbvielfalt

Tauchen Sie in die farbliche Vielfalt der Welt der Zäune und Tore ein. Es gibt zahlreiche verschiedene RAL-Farbtöne und Sie erkennen im Katalog sofort anhand des Zaunteam RAL-Farbfächers alle verfügbaren Standardfarben. Profitieren Sie auch von der grossen Auswahl an Sonderfarben. Gekennzeichnete Zäune und Tore können mit Ihrer individuellen Wunschfarbe aus der umfangreichen RAL-Palette produziert werden – verleihen Sie Ihrem Grundstück eine individuelle Note!



Nachhaltigkeit

Ökologisches Denken und Handeln ist ein fester Bestandteil der Zaunteam Unternehmenskultur. Der respektvolle Umgang mit der Natur ist in unserer Firma eine Selbstverständlichkeit und gehört zum Tagesgeschäft dazu. Mit dem Solarzaun bieten wir unseren Kunden die Möglichkeit, eigenen Solarstrom mit dem Zaun zu produzieren und somit eine Investition in eine umweltbewusste Energieversorgung.

Holzdeklaration:

Fichte	Schweiz, Deutschland, Österreich, Tschechien, Finnland
Tanne	Schweiz, Deutschland, Österreich
Kiefer	Schweiz, Deutschland, Polen, Estland
Lärche	Schweiz, Deutschland, Ungarn
Robinie	Frankreich, Ungarn
Kastanie	Schweiz, Frankreich, Italien
Eiche	Schweiz, Deutschland, Ungarn
Douglasie	Deutschland, Österreich, Polen
Weide	Polen
Haselnuss	Polen



Alle in diesem Katalog abgebildeten Produkte, welche mit diesem Siegel gekennzeichnet sind, entsprechen in Produktion und Behandlung sehr ökologischen und nachhaltigen Richtlinien.

Ihr Zaunteam vor Ort

Zaunteam ist in jeder Region präsent. Ihre Ansprechpartner sind einheimische Fachleute mit über 30 Jahren praktischer Erfahrung und Know-how.

Überzeugen Sie sich selbst und wählen Sie jetzt die **Gratis-Telefonnummer:**

0800 84 86 88

Profitieren Sie von der regionalen Zaunteam Präsenz. Sie erhalten einen optimalen Service, da regionale Vorlieben und das Wissen über lokale Bestimmungen bekannt sind und es immer ein Zaunteam in Ihrer Nähe gibt.

Zaunteam Aargau AG
Ammerswilerstrasse 13
5704 Egliswil
Telefon 062 775 01 92
aargau@zaunteam.ch

**Zaunteam Engadin
piz fence GmbH**
Curtins
7530 Zernez
Telefon 081 856 17 28
engadin@zaunteam.ch

**Zaunteam Innerschweiz
Zaun und Tor GmbH**
Laubach 1
6344 Meierskappel
Telefon 041 790 71 11
innerschweiz@zaunteam.ch

**Zaunteam Rheintal
Zaubau Nüesch GmbH**
Bahnhofstrasse 32
9437 Marbach
Telefon 071 723 14 83
rheintal@zaunteam.ch

**Zaunteam Werdenberg
Zaubau Eggenberger GmbH**
Hochhausweg 2993
9470 Werdenberg
Telefon 081 740 30 06
werdenberg@zaunteam.ch

Swissclôture Gruyère
Rte de Sommentier 67
1688 Sommentier
Tél. 026 655 17 70
gruyere@swisscloture.ch

**Zaunteam Appenzellerland
Fässler Zaubau GmbH**
Schwendetalstrasse 73
9057 Wasserauen
Telefon 071 799 11 79
appenzellerland@zaunteam.ch

Zaunteam Heidiland GmbH
Industriestrasse 80
7310 Bad Ragaz
Telefon 081 710 06 68
heidiland@zaunteam.ch

Zaunteam Kiesen AG
Wasenstrasse 1
3629 Kiesen
Telefon 033 346 10 00
kiesen@zaunteam.ch

Zaunteam Seeland AG
Mühlestrasse 5
3252 Worben
Telefon 032 385 18 75
seeland@zaunteam.ch

Zaunteam Willimann AG
Wiesen 2
6205 Eich
Telefon 041 461 02 05
sursee@zaunteam.ch

Swissclôture Léman
Rte de l'Industrie Ibis
1072 Forel
Tél. 021 781 35 27
leman@swisscloture.ch

Zaunteam Daniel Frutiger AG
Moosgasse 9
3852 Ringgenberg
Telefon 033 823 11 92
frutiger@zaunteam.ch

**Zaunteam Heidliand
Zweigniederlassung Schaan**
Landstrasse 92
9494 Schaan (FL)
Telefon 00423 340 30 22
heidiland@zaunteam.ch

Zaunteam Linth GmbH
Benknerstrasse 6
8730 Uznach
Telefon 055 293 40 70
linth@zaunteam.ch

Zaunteam Spahni AG
Neueneggstrasse 30
3177 Laupen
Telefon 031 740 10 10
laupen@zaunteam.ch

**Zaunteam Zürich
Zaunservice GmbH**
Grünaustrasse 21
8953 Dietikon
Telefon 044 740 18 71
zuerich@zaunteam.ch

Swissclôture Nord Vaudois
Rte de Cuarny 7
1405 Pomy
Tél. 024 425 33 17
nord-vaudois@swisscloture.ch

**Zaunteam
Mittelland GmbH**
Welschlandstrasse 1
4922 Bützberg
Telefon 062 963 18 00
mittelland@zaunteam.ch

Zaunteam Thurgau AG
Aurütelistrasse 2
8552 Felben
Telefon 052 766 01 20
thurgau@zaunteam.ch

**Zaunteam
Zürich Oberland GmbH**
Dorfstrasse 10
8605 Gutenswil
Telefon 043 540 43 02
oberland@zaunteam.ch

**Zaunteam Neftenbach
Zaunsysteme GmbH**
Tösswiesenstrasse 10
8413 Neftenbach
Telefon 052 304 44 55
neftenbach@zaunteam.ch

Zaunteam Toggenburg AG
Gieselbach
9642 Ebnat-Kappel
Telefon 071 552 33 88
toggenburg@zaunteam.ch

**Zaunteam Zürich-Unterland
Oswald Zaun- und Torbau GmbH**
Grabenackerstrasse 24
8156 Oberhasli
Telefon 044 942 94 60
zuerich-unterland@zaunteam.ch

Zaunteam Nordwest GmbH
Bachmatten 9
4435 Niederdorf
Telefon 061 955 20 20
nordwest@zaunteam.ch

**Zaunteam Wallis
Valfence GmbH**
Hauptstrasse 110
3942 Niedergesteln
Telefon 027 932 28 48
wallis@zaunteam.ch

Swissclôture Genève SARL
Chemin du Gobé 3
1293 Bellevue
Tél. 022 774 30 83
geneve@swisscloture.ch



Zaunteam finden Sie 27 x in der Schweiz

Stand: Februar 2023

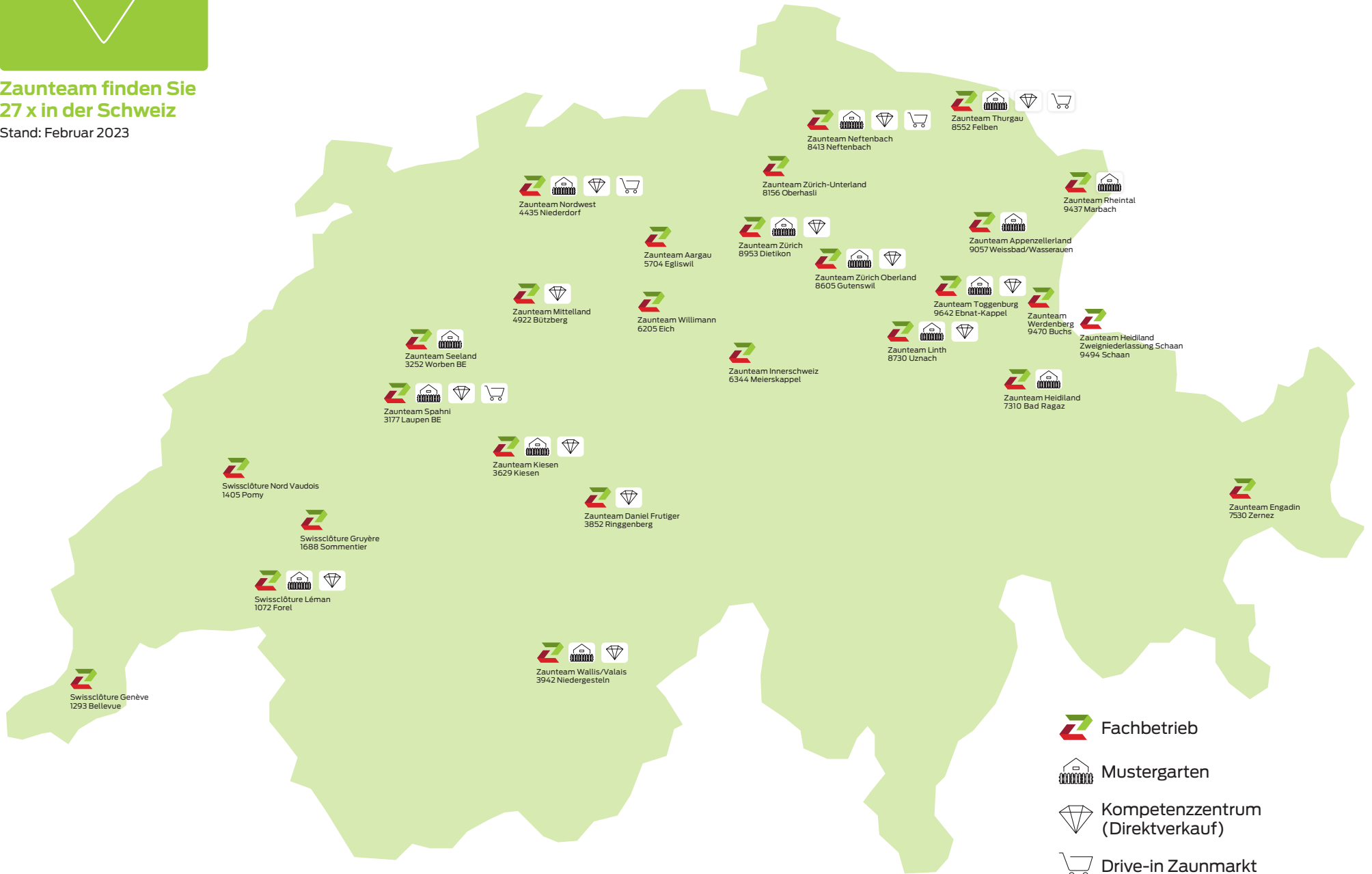

- Fachbetrieb
- Mustergarten
- Kompetenzzentrum (Direktverkauf)
- Drive-in Zaunmarkt

Zufriedene Kunden:

Nachfolgend finden Sie eine kleine Auswahl fertig gestellter Zaunteam Projekte. Über 25'000 zufriedene Zaunteam-Kunden jährlich sprechen für sich:

Weitere Referenzen:
www.zaunteam.ch/referenzen



Frau Abgottspion, Wallis :

„Durch andere Referenzobjekte, die wir von Zaunteam gesehen haben, war für uns von Anfang an klar, wer den Zaun macht. Wir sind sehr zufrieden mit dem Ergebnis und es gab keine Beanstandungen.“



Heinz Fritschi, Niedergösgen:

„Die gesamte Poolanlage wird durch den Sichtschutz stark aufgewertet. Wir sind total begeistert und erfreuen uns jeden Tag an diesem schönen Anblick.“



Frau Willisch, Niedergesteln:

„Ich bin sehr zufrieden mit meinem neuen Zaun! Die Arbeiten wurden exakt ausgeführt und auf Änderungswünsche wurde eingegangen.“



Walter Müller Villa Haslach, Wilchingen:

„Vielen Dank für die tolle Arbeit! Das Geländer passt perfekt zur Villa und ist wunderschön.“



Zoo Zürich AG:

„Mit dem Zaunteam haben wir einen Partner gefunden, welcher uns immer wieder bei zoospezifischen Abschrankungen unterstützt. Die Kreativität des Zaunteams bei der Erarbeitung der jeweiligen Lösung schätzen wir sehr.“



Baselland Transport AG:

„Zaunteam bietet eine kompetente und zuverlässige Projektabwicklung mit einem tollen Endprodukt.“



saw schmitter AG, Widnau :

„Auch ein Schiebetor mit einer Länge von 28 Metern stellt das Zaunteam nicht vor eine besondere Herausforderung: Ein tadelloser Service und ein super Preis-Leistungs-Verhältnis zeichnet das Zaunteam aus.“



Gemeinde Pratteln:

„Durch die offene und konstruktive Kommunikation hat uns das Zaunteam die passende Lösung aufgezeigt. Die Umsetzung unseres Zaunprojekts für den Robinson-Spielplatz erfolgte zu unserer vollsten Zufriedenheit.“





Zäune für Heim
und Garten

Modern Aluzaun

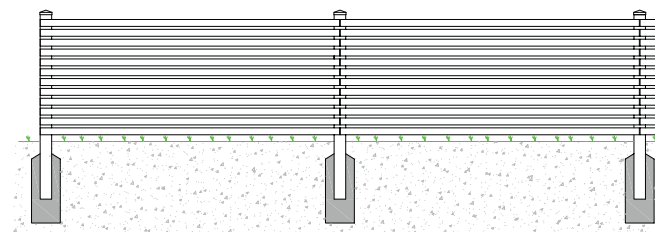

MODERN ALUZAUN

Zaunfelder mit frontseitig, waagerechten Aluminium Stäben mit Abstand und in Standardfarbe pulverbeschichtet. Preis pro Meter.

Füllung mit Stäben	Höhe bis cm	50	75	100	125
60 mm oder 40 mm, mit Abstand 25–35 mm	Artikel-Nr.	366.450	366.451	366.452	366.453
	Preis inkl.	221.15	294.00	365.65	439.80
60 mm oder 40 mm, mit Abstand 15–25 mm	Artikel-Nr.	366.455	366.456	366.457	366.458
	Preis inkl.	290.10	294.00	365.65	439.80
150 mm mit Abstand 20–70 mm	Artikel-Nr.	366.460	366.461	366.462	366.463
	Preis inkl.	221.15	294.00	365.65	439.80

MODERN ALUZAANTORE

Rahmen 80 x 60 mm mit Aluminium Stäben ohne Torpfosten in Standardfarbe pulverbeschichtet.

Füllung mit Stäben 60 mm oder 40 mm, mit Abstand 25–35 mm	Türbreite in cm	Türhöhe in cm	bis 125
1-flügelig	130	Artikel-Nr.	366.465
		Preis inkl.	1306.80
2-flügelig	330	Artikel-Nr.	366.468
		Preis inkl.	3151.30
2-flügelig	410	Artikel-Nr.	366.471
		Preis inkl.	3338.55

Abstände je nach gewählter Höhe. Weitere Tür- und Torbreiten erhältlich. Torpfosten auf Seite 21.

MODERN ALUZAANTORE OPTION FÜLLUNGEN

Mehrpreis pro Meter.

	Türhöhe in cm	bis 125
60 mm oder 40 mm Stäbe mit Abstand 15–25 mm	Artikel-Nr.	366.474
	Preis inkl.	56.55
150 mm Stäbe mit Abstand 20–70 mm	Artikel-Nr.	366.477
	Preis inkl.	56.55

Passende Pfosten finden Sie auf Seite 21.



Variante mit Zierstab und Zier-Ornament

CLASSIC ALUZÄUN

Preis pro Meter, Zaunelemente 250 cm breit, Trägerprofil 60 x 30 mm, Schrauben verdeckt mit 4 Gleit-Montagewinkel, Latten 80 x 19 mm, Abstand ca. 45 mm mit halbrunder Abdeckung.

	Höhe cm	50	75	100	125	150
Standardfarben	Artikel-Nr.	366.001	366.002	366.003	366.004	366.005
	Preis inkl.	324.20	324.20	364.40	402.10	441.05

Passende Pfosten auf Seite 21. Passgenaue Massanfertigungen erhältlich.

CLASSIC ALUTOR 1-FLÜGLIG

Tor bis 130 cm breit*, Rahmen aus Vierkant-Aluminiumrohr 60 mm, verstellbare Torbänder, Schloss vorgerichtet für Profilzylinder mit Drückergarnitur und Anschlag.

	Höhe cm*	bis 125	126 - 150
Standardfarben	Artikel-Nr.	366.021	366.022
	Preis inkl.	1140.90	1223.85

*Alutore werden passgenau nach Mass angefertigt. Passende Pfosten auf Seite 21.

CLASSIC ALUTOR 2-FLÜGLIG

Tor bis 330 cm breit*, Rahmen aus Vierkant-Aluminiumrohr 60 mm, verstellbare Torbänder, Schloss vorgerichtet für Profilzylinder mit Drückergarnitur und Anschlag.

	Höhe cm*	bis 125	126 - 150
Standardfarben	Artikel-Nr.	366.031	366.032
	Preis inkl.	2902.50	3068.35

*Alutore werden passgenau nach Mass angefertigt. Passende Pfosten auf Seite 21.

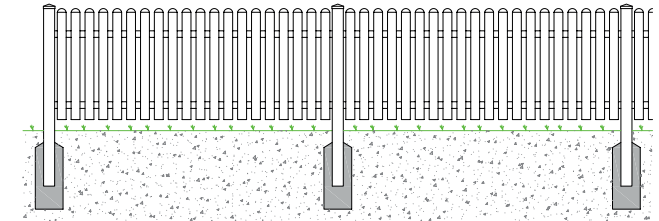

ZUBEHÖR

Preise pro Meter Zaun.

	Artikel-Nr.	Preis inkl.
Oberleiste	366.083	37.70



366.083



Standardfarben

Profitieren Sie von der grossen Auswahl: Sie können frei aus allen RAL-Farbtönen auswählen!

OPTION FELDFORM

Preise pro Meter Zaun.

	Artikel-Nr.	Preis inkl.
Feldform Bogen nach oben rund plus 150 mm	366.084	28.90
Feldform geschwungen plus 150 mm	366.085	28.90
Feldform Bogen nach oben spitz plus 150 mm	366.086	28.90
Feldform Bogen nach oben parabel plus 150 mm	366.087	28.90
Feldform Bogen nach unten rund ca. minus 90 mm	366.088	28.90
Feldform Bogen nach unten spitz ca. minus 90 mm	366.089	28.90
Feldform gerade abgesetzt ca. minus 90 mm	366.090	28.90

Weitere Feldform- und Kappenvarianten erhältlich.

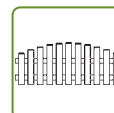

366.084



366.085

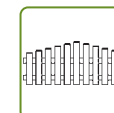

366.086



366.087



366.088

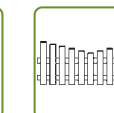

366.089

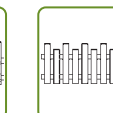

366.090

Palisaden Aluzaun

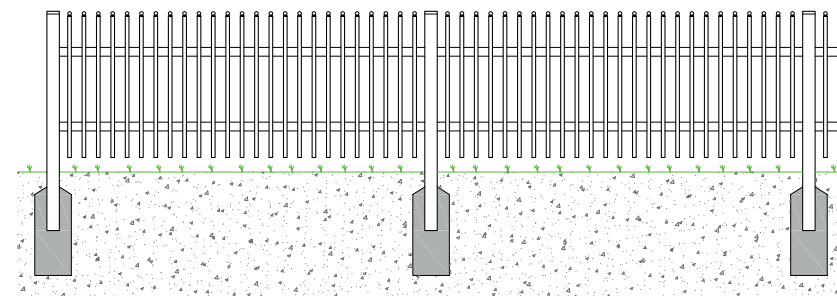

Standardfarben

Profitieren Sie von der grossen Auswahl: Sie können frei aus allen RAL-Farbtönen auswählen!

PALISADEN ALUZAUN

Preis pro Meter, Trägerprofil 60 x 30 mm, Schrauben verdeckt, inkl. 4 Gleit-Montagewinkel, Palisaden Ø 25 mm, Abstand ca. 72 mm mit spitzer Abdeckung.

	Höhe cm	50	75	100	125	150
Standardfarben	Artikel-Nr.	366.101	366.102	366.103	366.104	366.105
	Preis inkl.	307.85	307.85	331.70	358.10	384.50

Passende Pfosten auf Seite 21. Passgenaue Massanfertigung erhältlich.

ZUBEHÖR PALISADEN ALUZAUN

Preise pro Meter Zaun.

	Artikel-Nr.	Preis inkl.
Royalkappen	366.182	75.40

Weitere Kappen- und Feldvarianten erhältlich.

OPTION FELDFORM

Preise pro Meter Zaun.

	Artikel-Nr.	Preis inkl.
Feldform Bogen nach oben rund plus 150 mm	366.184	28.90
Feldform geschwungen plus 150 mm	366.185	28.90
Feldform Bogen nach oben spitz plus 150 mm	366.186	28.90
Feldform Bogen nach oben parabel plus 150 mm	366.187	28.90
Feldform Bogen nach oben hochgesetzt plus 100 mm	366.188	28.90
Feldform Bogen nach oben abgesetzt minus 100 mm	366.189	28.90
Feldform gerade hochgesetzt plus 150 mm	366.190	28.90
Feldform Bogen nach unten rund ca. minus 90 mm	366.191	28.90
Feldform Bogen nach unten spitz ca. minus 90 mm	366.192	28.90
Feldform gerade abgesetzt ca. minus 90 mm	366.193	28.90



366.182

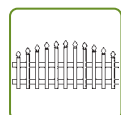

366.184

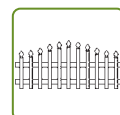

366.185

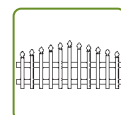

366.186

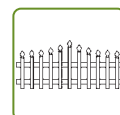

366.187

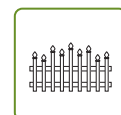

366.188

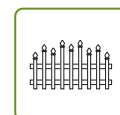

366.189

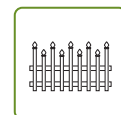

366.190

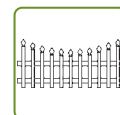

366.191

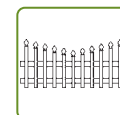

366.192

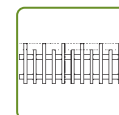

366.193

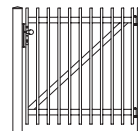

PALISADEN ALUTOR 1-FLÜGLIG

Rahmen aus Vierkant-Aluminiumrohr 60 mm, verstellbare Torbänder, Schloss vorgerichtet für Profilzylinder mit Drückergarnitur und Anschlag, Palisaden Ø 25 mm, Abstand ca. 72 mm mit spitzer Abdeckung.

Breite bis 130 cm Standardfarben	Höhe cm	bis 125	126-150
	Artikel-Nr.	366.121	366.122
	Preis inkl.	1089.40	1172.30

Passende Torpfosten auf Seite 21.

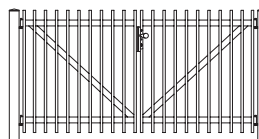

PALISADEN ALUTOR 2-FLÜGLIG

Rahmen aus Vierkant-Aluminiumrohr 60 mm, verstellbare Torbänder, Schloss vorgerichtet für Profilzylinder mit Drückergarnitur und Anschlag, Palisaden Ø 25 mm, Abstand ca. 72 mm mit spitzer Abdeckung.

Breite bis 330 cm Standardfarben	Höhe cm	bis 125	126-150
	Artikel-Nr.	366.131	366.132
	Preis inkl.	2727.90	2902.50

Passende Torpfosten auf Seite 21.

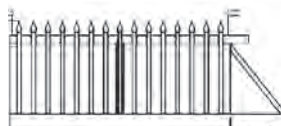

PALISADEN ALUSCHIEBETOR

Rahmen aus Vierkant-Aluminiumrohr 60 mm, verstellbare Torbänder, Schloss vorgerichtet für Profilzylinder mit Drückergarnitur und Anschlag, Palisaden Ø 25 mm, Abstand ca. 72 mm mit spitzer Abdeckung.

	Höhe cm	bis 125	126-150
Breite bis 330 cm in Standardfarbe	Artikel-Nr.	366.141	366.142
	Preis inkl.	4832.50	5005.90
Breite bis 420 cm in Standardfarbe	Artikel-Nr.	366.147	366.148
	Preis inkl.	5396.70	5597.70
Breite bis 520 cm in Standardfarbe	Artikel-Nr.	366.152	366.153
	Preis inkl.	6509.95	6757.45
Breite bis 620 cm in Standardfarbe	Artikel-Nr.	366.155	366.156
	Preis inkl.	8777.95	9045.55

Schiebe- und Drehflügeltore können mit elektrischem Antrieb und diversen Bedienmöglichkeiten ausgerüstet werden.



Decor Aluzaun



DECOR UND PERFOR ALUZAUN

Preis pro Meter, Trägerprofil 60 x 30 mm, Schrauben verdeckt, inklusive Montagematerial.



Decor Aluzaunelement mit Stäben 22 mm im Abstand ca. 90 mm und jeweils mit 2 vertikalen Mittelstäben. Zaunfeld in RAL-Farbtönen.

Perfor Aluzaunelement mit Lochblechfüllung Ø 10 mm mit 2 vertikalen Mittelstäben im Abstand 30 mm, in RAL-Farbtönen.

Höhe bis cm	50	75	100	125	150
Artikel-Nr.	366.201	366.202	366.203	366.204	366.205
Preis inkl.	286.50	316.65	346.80	376.95	405.85
Artikel-Nr.	366.211	366.212	366.213	366.214	366.215
Preis inkl.	335.50	384.50	436.00	486.25	535.25

Passende Pfosten auf Seite 21.

ORNAMENT FÜR DECOR ALUZAUN

Eine Auswahl an Ornamenten für Decor und Perfor, Preisangabe pro Ornament.

	Artikel-Nr.	Preis inkl.
Tuli	366.291	85.45
Paris	366.292	85.45
Trigon	366.293	52.75
Triade	366.294	85.45
Karo	366.295	85.45
Rom	366.296	85.45
Wavy	366.297	85.45

Drehflügel- und Schiebetore im gewählten Design sind erhältlich.

FÜLLUNG PERFOR

Als Standardfüllung ohne Aufpreis kann ein Aluminiumblech 2 mm oder ein Acrylglas gewählt werden.

	Höhe cm	bis 75	76 - 125	126 - 150
Lochblech, Lochgrösse quadratisch 20-50 mm	Artikel-Nr.	366.270	366.271	366.272
	Preis inkl.	82.95	139.45	196.00
Noppenblech, Noppen quadratisch	Artikel-Nr.	366.273	366.274	366.275
	Preis inkl.	82.95	139.45	196.00



366.291

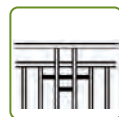

366.292



366.293



366.294



366.295



366.296



366.297



366.298



Standardfarben

Profitieren Sie von der grossen Auswahl: Sie können frei aus allen RAL-Farbtönen auswählen!

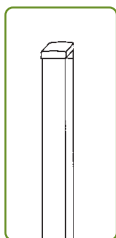

ALUPFOSTEN

Alupfosten mit Rundkanten und bruchfester Alukappe, wahlweise mit Fussplatten oder Montagekonsole, passend zu allen Alu-Zaunsystemen inkl. Sichtschutz.

In RAL Standardfarbe	Höhe cm	60	82	110	135	160	185	220
Pfosten 10.0 x 10.0 cm mit Montagekonsole	Artikel-Nr.	366.970	366.971	366.972				
	Preis inkl.	174.65	193.50	213.60				
Pfosten 10.0 x 10.0 cm, mit Fussplatte 16.0 x 16.0 cm	Artikel-Nr.			366.433	366.434	366.435	366.436	366.437
	Preis inkl.			292.80	316.65	341.80	375.70	388.25
Pfosten 12.0 x 12.0 cm, mit Fussplatte 20.0 x 20.0 cm	Artikel-Nr.			366.438	366.439	366.440	366.441	366.442
	Preis inkl.			350.55	390.80	429.70	469.95	508.90
Pfosten 15.0 x 15.0 cm, mit Fussplatte 25.0/3.0 x 25.0/3.0 cm	Artikel-Nr.			366.443	366.444	366.445	366.446	366.447
	Preis inkl.			523.95	575.50	624.50	673.50	722.50

Ausführung in Elox oder RAL-Sonderfarbe erhältlich.

ALUPFOSTEN, zum Einbetonieren

Alupfosten mit Rundkanten und bruchfester Alukappe, zum Einbetonieren, passend zu allen Alu-Zaunsystemen inkl. Sichtschutz.

	Länge bis cm	175	200	225	250
Pfosten 10.0 x 10.0 cm, zum Einbetonieren	Artikel-Nr.	366.962	366.963	366.964	366.965
	Preis inkl.	224.95	245.00	267.65	289.00

Weitere Grössen erhältlich.

MONTAGEKONSOLEN UND ZUBEHÖR FÜR ALUPFOSTEN

	Artikel-Nr.	Preis inkl.
Montagekonsole für Alupfosten 100 x 100 mm bis 6° Gefälle/Steigung	366.920	44.00
Montagekonsole für Alupfosten 100 x 100 mm über 6° Gefälle/Steigung	366.930	70.40
Zierkugel Ø 90 mm, inklusive Einbau mit Neoprene, RAL-Standardfarbe	366.937	75.40

Torlösung im Privatbereich

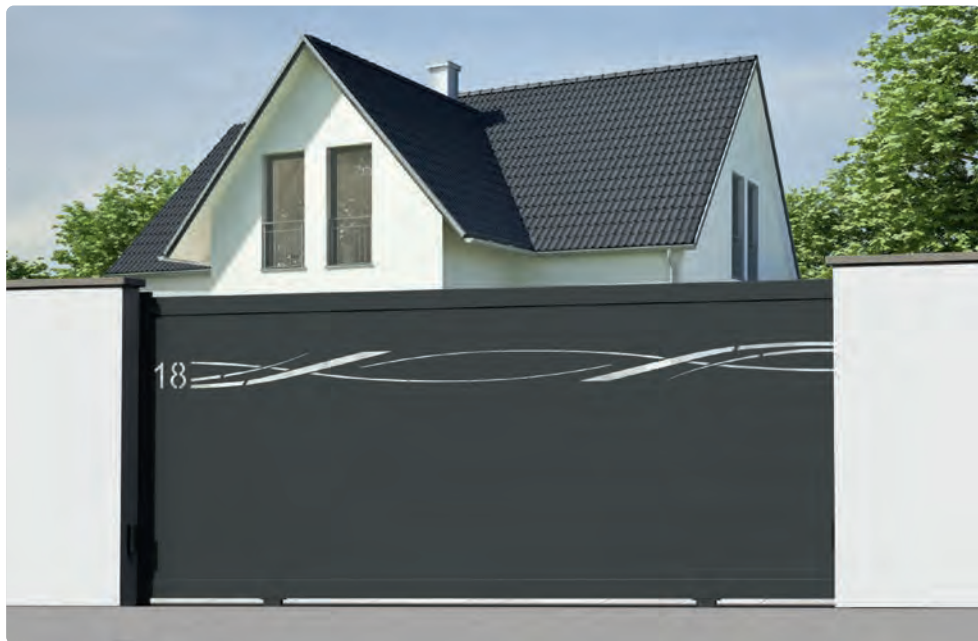



Geländer Aluminium



366.406



366.411

CLASSIC GELÄNDER

Geländerhöhe bis 100 cm.

	Preis pro Laufmeter		Mehrpreis pro Stück		
	Gerade	Schräg	Knicke	Abgewinkelt	Gehrung
Geländer Classic mit integriertem Handlauf	Artikel-Nr. 366.406	366.407	366.408	366.409	366.410
	Preis inkl.	354.35	439.80	169.65	169.65
Geländer Classic mit freilaufendem Handlauf	Artikel-Nr. 366.411	366.412	366.413	366.414	366.415
	Preis inkl.	433.50	518.95	188.45	188.45

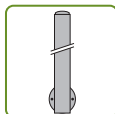

366.431

OPTION

Preis pro Laufmeter.

	Artikel-Nr.	Preis inkl.
Geländer Höhe > 100 cm (max. 125 cm)	366.418	56.55
Lattenabstand enger (ca. 30 mm)	366.419	25.15
Lattenabstand enger (ca. 15 mm)	366.420	49.00

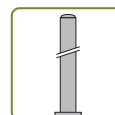

366.430

GELÄNDER PFOSTEN

32 x 66 mm mit Fussplatte 80 x 120 x 16 mm, bis Geländerhöhe 100 cm mit wählbaren Kappen und Zierrillen vorne.

	Artikel-Nr.	Preis inkl.
Pfosten Aufsatz Montageplatte	366.430	168.40
Pfosten seitliche Montageplatte	366.431	228.70

Passende Lattenkappen finden Sie auf Seite 21.



STAKETENGELÄNDER

Stahl verzinkt und farbeschichtet, Höhe 100 cm inklusive Edelstahl-Handlauf Ø 42,4 mm und Bodenabstand, Rastermass ca. 10 cm. Preisangaben pro Laufmeter.

			mit Handlauf		ohne Handlauf	
	Rahmen mm	Füllung mm	Artikel-Nr.	Preis inkl.	Artikel-Nr.	Preis inkl.
Geländer Typ 1	40 x 10	Ø 12	364.711	364.15	364.701	286.60
Geländer Typ 2	40 x 10	Ø 16	364.712	397.40	364.702	323.00
Geländer Typ 3	40 x 10	30 x 10	364.713	470.15	364.703	405.35
Geländer Typ 4	40 x 10	40 x 10	364.714	520.80	364.704	462.25
Geländer Typ 5	60 x 10	Ø 16	364.715	437.05	364.705	364.15
Geländer Typ 6	60 x 10	Ø 20	364.716	468.70	364.706	400.55
Geländer Typ 7	60 x 10	40 x 10	364.717	563.65	364.707	506.65
Geländer Typ 8	60 x 10	60 x 10	364.718	668.10	364.708	625.35

Geländer in Schräge (für Treppen) sind gegen 20 bis 50% Aufpreis erhältlich.

PFOSTEN

Staketengeländerpfosten aus Stahl, verzinkt und farbeschichtet. Preisangaben pro Stück.

	Profil mm	Geländer Typ	mit Bodenplatte und Halbschale		Profil mm	zum Einbetonieren und Halbschale	
			1 bis 4	5 bis 8		1 bis 4	5 bis 8
Einzelpfosten	40 x 10	Artikel-Nr.	364.721	364.722	60 x 10	364.729	364.733
		Preis inkl.	113.95	148.75		136.20	190.05
Doppelpfosten	40 x 10	Artikel-Nr.	364.723	364.724	60 x 10	364.730	364.734
		Preis inkl.	245.45	314.95		302.40	409.95
Eckpfosten	40 x 10	Artikel-Nr.	364.725	364.726	60 x 10	364.731	364.735
		Preis inkl.	300.85	370.40		357.80	465.35
4-Kantpfosten	40 x 40	Artikel-Nr.	364.727	364.728	60 x 60	364.732	364.736
		Preis inkl.	161.45	207.50		164.65	223.30

Pfosten sind ebenfalls ohne Halbschale und mit Gefällsanpassungen erhältlich.



Einzelpfosten



Doppelpfosten



Eckpfosten



4-Kantpfosten

Glas Geländer



GANZGLAS GELÄNDER

	Länge im mm	Artikel-Nr.	Preis inkl.
Aluminiumschiene für Aufsatzmontage	2500	914.100	153.45
Aluminiumschiene für Frontmontage	2500	914.101	125.65
Ecke aus Aluminium für Aufsatzmontage		914.100.01	135.55
Innenecke aus Aluminium für Frontmontage		914.101.01	135.55
Aussenecke aus Aluminium für Frontmontage		914.101.02	135.55
Kantenschutz aus Aluminium für Glas 16 - 17,52 mm		914.102	9.85
Kantenschutz aus Aluminium für Glas 20 - 21,52 mm		914.103	9.85
Abdeckkappe für Schraubenlöcher von Front-Montageschiene		914.104	3.40
Befestigungsschraube aus Edelstahl		914.105	10.60
Montageset für Glas bis 17,52 mm		914.106	44.85
Montageset für Glas bis 21,52 mm		914.107	44.85
Endabdeckkappe aus Aluminium für Aufsatz-Montageschiene		914.108	8.25



914.100



914.100.01



914.101



914.105

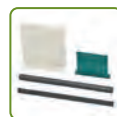

914.106



914.108



913.596



367.063



367.066



367.076



367.078

EDELSTAHL GLASHALTER

	Artikel-Nr.	Preis inkl.
Rund, 63x45x30mm, inkl. Sicherungsstift, Schrauben und Boden für Rohr Ø 42 mm	367.076	12.55
Rund, 63x45x30mm, inkl. Sicherungsstift, Schrauben und Boden für Flache Montage	367.077	12.55
Eckig, 52x52x32mm, inkl. Sicherungsstift, Schrauben und Boden für Rohr Ø 42 mm	367.078	14.10
Eckig, 52x52x32mm, inkl. Sicherungsstift, Schrauben und Boden für flache Montage	367.079	14.10

GLASHALTER

Für Rohrpfosten Ø 42,4 mm oder Montage auf flachem Untergrund.

	Glasdicke	6 - 10 mm	11 - 14 mm
Rostfrei, 70 x 45 x 29 mm	Artikel-Nr.	913.596	913.597
	Preis inkl.	14.40	12.55
Zinkdruckguss nickelbeschichtet, 70 x 45 x 29 mm	Artikel-Nr.	913.598	913.599
	Preis inkl.	13.35	12.55

PFOSTEN UND ZUBEHÖR

	Artikel-Nr.	Preis inkl.
Edelstahlrohr Ø 42 x 2 mm, geschliffen Korn 320	367.000	19.00
Edelstahlpfosten, Ø 42 x 2 mm, Länge 120 cm mit Fussplatte Ø 12 cm verschweisst	367.001	80.75
Edelstahlpfosten vierkant, 40 x 40 x 2 mm, Länge 100 cm mit Fussplatte verschweisst	367.002	85.25
Edelstahlschlitzrohr Ø 42 mm, geschliffen Korn 320, Preis pro Meter	367.010	32.30
Mehrpriesschnitt Edelstahlrohr, Preis pro Schnitt	367.009	14.95
Edelstahl Bodenplatte Ø 120 cm mit drei Bohrungen Ø 11mm	367.064	26.75
Edelstahl Abdeckrosette Ø 125 cm mit Bohrung Ø 42,5 mm	367.063	7.00
Edelstahl T-Verbinder, Länge 95,2 mm	367.066	22.45
Edelstahl 90° Eckverbinder mit Abgang	367.065	15.25
Edelstahl Sattelstück, Höhe 8,5 mm	367.067	8.90

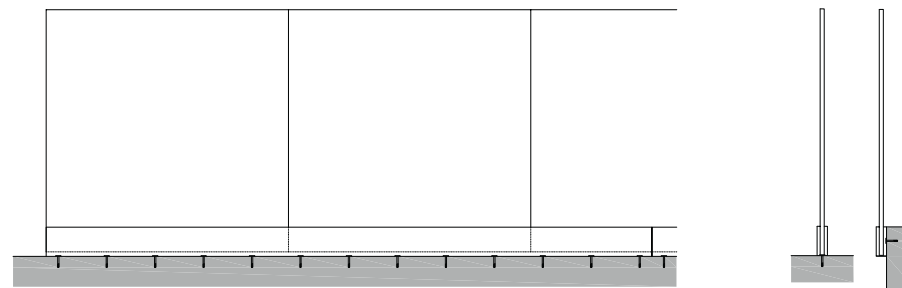

GLASELEMENT VSG

Zweischeiben-Sicherheitsglas für Geländer, polierte Kanten.

	Artikel-Nr.	Preis inkl.
VSG 21 mm, 100 cm hoch, 100 cm breit	913.570	488.30
VSG Matt 21 mm, 100 cm hoch, 100 cm breit	913.571	523.95

ESG Gläser sind auch in Extraweiss (reduzierter Grünanteil) sowie nach Mass lieferbar.

GLASELEMENT ESG*

Einscheiben-Sicherheitsglas, polierte Kanten.

	Artikel-Nr.	Preis inkl.
ESG 8 mm, Klarglas, 90 cm x 180 cm	913.554	235.75
ESG 8 mm, Mattweiss, 90 cm x 180 cm	913.555	360.70

*Dient das Geländer als Absturzsicherung darf nur VSG verwendet werden.



GLASELEMENT VSG

Zweischeiben-Sicherheitsglas, polierte Kanten.

	Artikel-Nr.	Preis inkl.
VSG 10 mm, 90 cm hoch 180 cm breit	913.560	341.25
VSG 10 mm mit Mattfolie, 90 cm hoch 180 cm breit, satiniert	913.561	379.20
VSG 12 mm, 90 cm hoch 180 cm breit	913.562	432.85
VSG 12 mm mit Mattfolie, 90 cm hoch 180 cm breit, satiniert	913.563	481.00

VSG Gläser sind auch in extraweiss (reduzierter Grünanteil), in wassermatt und mit Farbfolie lieferbar.

Edelstahl Handlauf

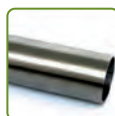

367.000

EDELSTAHLROHR

	Artikel-Nr.	Preis inkl.
Edelstahlrundrohr Ø 42 mm, geschliffen Korn 320, Preis pro Meter	367.000	19.00
Edelstahlschlitzrohr Ø 42 mm, geschliffen Korn 320, Preis pro Meter	367.010	32.30
Edelstahlpfosten Ø 42 mm, 120 cm lang, mit Fussplatte Ø 12 cm verschweisst, geschliffen Korn 320	367.001	80.75
Mehrpriesschnitt Edelstahlrohr, Preis pro Schnitt	367.009	14.95



367.090

EDELSTAHL STAKETEGELÄNDER ELEMENT

	Artikel-Nr.	Preis inkl.
Edelstahl Staketengeländer, L 200 cm, H 100 cm, Staketen Ø 15 mm, Staketenachsabstand 100 mm	367.090	520.55



367.040

EDELSTAHL BELEUCHTUNGSELEMENT

	Artikel-Nr.	Preis inkl.
Edelstahl LED-Beleuchtungselement 19 cm lang, für Rohr Ø 42 mm, mit Kabel ca. 1,5m lang	367.040	161.55
Edelstahl LED-Handlaufelement 150 cm lang, zwei im Rohr Ø 42 mm integrierte Beleuchtungskörper 28 cm lang mit Kabel ca. 1,5 m lang	367.041	538.50
Edelstahl LED-Handlaufelement 75 cm lang, ein im Rohr Ø 42 mm integrierter Beleuchtungskörper 28 cm lang mit Kabel ca. 1,5 m lang	367.042	269.25
Transformator LED-Beleuchtung Innenanwendung, 230 VAC / 24 VDC, 20 W für den Betrieb einer Edelstahl LED-Beleuchtung	367.045	62.85
Transformator LED-Beleuchtung Aussenanwendung 230 VAC / 24 VDC, 75 W für den Betrieb bis zu fünf Edelstahl LED-Beleuchtungen	367.046	197.45

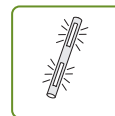

367.041



367.045

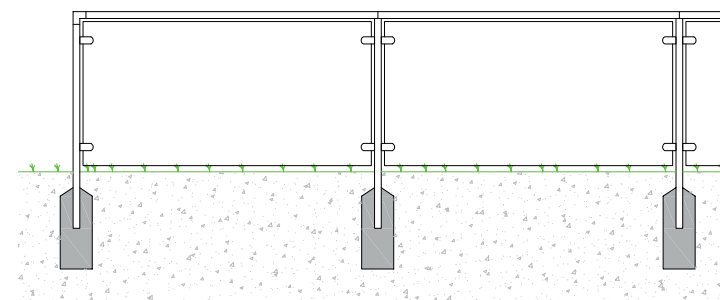

367.065

EDELSTAHL PFOSTEN ZUBEHÖR

	Artikel-Nr.	Preis inkl.
Ecke-Abgang für Rohr Ø 42 mm, geschliffen Korn 320	367.065	15.25
T-Verbinder für Rohr Ø 42 mm, geschliffen Korn 320, Länge 92.2 mm	367.066	22.45
Sattelstück, Höhe 8,5 mm für Rohr Ø 42 mm, geschliffen Korn 320	367.067	8.90
Stabsattel mit Gelenk für Rohr Ø 42 mm, geschliffen Korn 320	367.068	13.45
Handlaufträger mit Gelenk	367.061	15.25
Stabsattel für Vierkantrohr, Halbschale für Rohr 42 mm, ohne Gelenk	367.003	24.25
Stabsattel für Vierkantrohr Ecke 90°, Halbschale für Rohr 42 mm, ohne Gelenk	367.004	29.60
3-Weg Gelenkstück Ø 42 mm für Eckpfosten	367.056	70.00
Pfostengelenk für Rohr Ø 42 mm auf Ø 42 mm	367.081	15.25



367.069

EDELSTAHL HANDLAUF ZUBEHÖR

	Artikel-Nr.	Preis inkl.
Steckcappe flach mit Rändelung	367.071	2.70
Steckcappe Halbrund Ø 42 mm mit Rändelung	367.072	3.05
Steckcappe Rund Ø 42 mm	367.073	6.90
Edelstahlbogen 90 Grad für Rohr Ø 42 mm	367.051	10.40
Edelstahlwinkel 90 Grad für Rohr Ø 42 mm	367.050	11.70
Gelenkstück für Rohr Ø 42 mm, Innen frei für Kabeldurchführung	367.055	22.45
Gelenkstück für Rohr Ø 42 mm, geschliffen Korn 320	367.069	18.85
Rohrverbinder für Rohr Ø 42 mm, 80 x 2 mm	367.054	5.20



367.064

EDELSTAHL BODEN- UND WANDHALTERUNG

	Artikel-Nr.	Preis inkl.
Bodenplatte Ø 120 cm mit drei Bohrungen Ø 11mm, für Rohr Ø 42 mm, geschliffen Korn 320	367.064	26.75
Abdeckrosette Ø 125 cm mit Bohrung Ø 42,5 mm, geschliffen Korn 320	367.063	7.00
Wandhalter mit Schale für Ø 42,4 mm	367.074	11.70
Wandhalterung zum Schweißen mit Stab 12 mm, Länge 200 mm	367.075	11.70
Wandhalterung mit Gelenk	367.062	16.05
Pfostenhalter	367.080	50.25
Wandanschluss klein	367.060	10.75



367.060



367.062



367.080



Drahtseilzaun

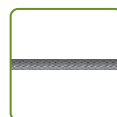
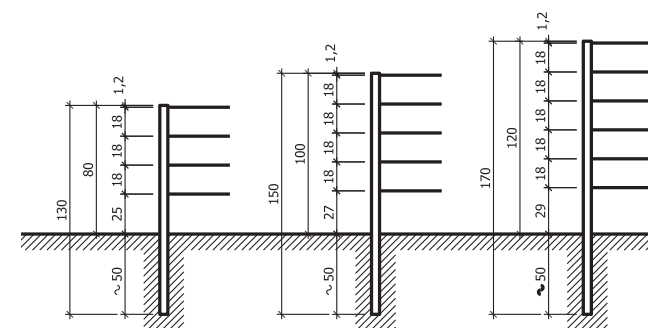

DRAHTSEIL ROSTFREI

Preis pro Meter.

Ø mm	Artikel-Nr.	Preis inkl.
4	398.801	2.70
6	398.802	5.40

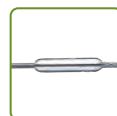

GEWINDETERMINAL

Preis pro Stück.

Ø mm	Artikel-Nr.	Preis inkl.
4	398.811	14.75
6	398.812	21.20

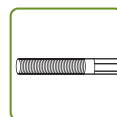

PRESSVERBINDER

Preis pro Stück.

	Artikel-Nr.	Preis inkl.
Aussengewinde M6 für Ø 4 mm	398.816	11.95
Aussengewinde M10 für Ø 6 mm	398.816.60	17.00
Endhülse mit Linsenkopf gepresst für Ø 4 mm	398.815	9.70
Endhülse mit Linsenkopf gepresst für Ø 6 mm	398.817	13.15

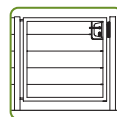

DRAHTSEILTÜR

Vierkant-Rohrrahmen 40 x 40 mm, verstellbare Torbänder, Schloss vorgerichtet für Profil- oder Rundzylinder mit Drückergarnitur und Anschlag. Die 100 cm breite Türen ist feuerverzinkt und mit Drahtseilen bespannt.

	Höhe cm	Artikel-Nr.	Preis inkl.
Drahtseiltüre mit 3 Seilen	80	511.901	994.55
Drahtseiltüre mit 4 Seilen	100	511.902	1078.55
Drahtseiltüre mit 5 Seilen	120	511.903	1164.35



T-STAHLPFOSTEN

Feuerverzinkt, Profil in mm.

	Länge cm	Artikel-Nr.	Preis inkl.
40 x 40 x 5	60	211.509	29.10
	80	211.501	34.30
	100	211.511	39.45
	120	211.531	44.70
	150	211.535	57.20
	200	211.536	71.30
50 x 50 x 6	80	211.615	49.45
	100	211.616	52.60
	120	211.617	59.65
	140	211.618	72.85
	160	211.619	80.55
	180	211.620	88.30
70 x 70 x 8	200	213.633	189.00
	225	213.658	208.40
	240	213.661	220.25
80 x 80 x 9	200	911.671	233.70
	225	911.672	257.40
	250	911.673	278.95



211.570



591.291

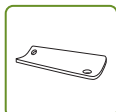

211.573



211.575



ZUBEHÖR T-STAHLPFOSTEN UND STREBEN

	Artikel-Nr.	Preis inkl.
Mehrpreis Fussplatte 10 x 10 cm	211.570	35.00
Mehrpreis Beschichtung mit Farbe, pro Meter Pfosten	211.060	28.90
Mehrpreis Handlaufabschale zu T-Stahlpfosten Ø 42 mm	211.573	36.45
Aufschlaglasche, Preis pro Stk.	591.291	7.20
Mehrpreis für Bohrung in T-Stahlpfosten	211.571	2.95
Strebenbohrung in T-Stahlpfosten	211.572	5.40
Mehrpreis für T-Stahlpfosten mit Wandplatte und Knie	211.575	40.50
Mehrpreis für Steg und Flansch oben abgerundet	211.576	11.85

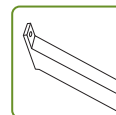

T-STAHLSTREBE ENDPFOSTEN

Diagonal auf Zaunlinie (90°), feuerverzinkt, Profil in mm.

	Länge cm	Artikel-Nr.	Preis inkl.
30 x 30 x 4	60	231.401	35.55
	80	231.402	39.15
	100	231.403	42.65
	120	231.404	46.30
	140	231.405	49.90
	160	231.406	53.40
	180	231.407	56.95



231.411

T-STAHLSTREBE ECKPFOSTEN

Diagonal auf Zaunlinie (45°), feuerverzinkt, Profil in mm.

	Länge cm	Artikel-Nr.	Preis inkl.
30 x 30 x 4	60	231.411	47.80
	80	231.412	51.55
	100	231.413	55.05
	120	231.414	58.60
	140	231.415	62.10
	160	231.416	65.70
	180	231.417	69.35



Klassikzaun

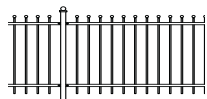

Poseidon



Zeus

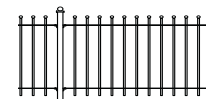

Hyperion



Variante mit Kreis-Ornament



Herakles



Hades



Achilles



Variante mit zusätzlichem Gurt



Variante mit Kreis-Ornament



Variante mit C-Ornament, waagrecht und Zwischenstab

KLASSIKZAUN

Stellen Sie Ihren Klassikzaun zusammen. Die Zaunfelder sind alle aus Stahl feuerverzinkt und in RAL Wunschfarbe pulverbeschichtet. Preis pro Meter.

Höhe bis cm	Zaunfeld	Poseidon	Zeus	Hyperion	Herakles	Hades	Achilles
100	Artikel-Nr.	364.800	364.806	364.803	364.812	364.821	364.809
	Preis inkl.	497.85	464.90	426.65	363.40	400.80	447.90
120	Artikel-Nr.	364.801	364.807	364.804	364.813	364.822	364.810
	Preis inkl.	548.60	511.20	472.80	404.30	452.35	498.65
140	Artikel-Nr.	364.802	364.808	364.805	364.814	364.823	364.811
	Preis inkl.	599.35	556.55	518.30	445.35	504.05	549.45

Weitere Grössen erhältlich.

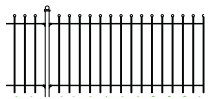

Ares

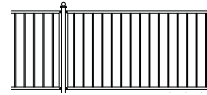

Apollon



Variante mit Kreis-Ornament und zusätzlichem Gurt

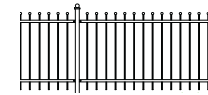

Athene



Variante mit Kreuz-Ornament

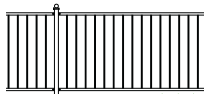

Aphrodite



Variante mit zusätzlichem Gurt



Demeter



Variante mit C-Ornament



KLASSIKZAUN

Stellen Sie Ihren Klassikzaun zusammen. Die Zaunfelder sind alle aus Stahl feuerverzinkt und in RAL Wunschfarbe pulverbeschichtet. Preis pro Meter.

Höhe bis cm	Zaunfeld	Ares	Apollon	Athene	Aphrodite	Demeter
100	Artikel-Nr.	364.815	364.818	364.110	364.113	364.116
	Preis inkl.	358.10	395.40	441.75	395.40	440.75
120	Artikel-Nr.	364.816	364.819	364.111	364.114	364.117
	Preis inkl.	398.10	445.35	481.70	445.35	520.10
140	Artikel-Nr.	364.817	364.820	364.112	364.115	364.118
	Preis inkl.	438.25	495.95	520.90	495.95	599.35

Weitere Grössen erhältlich.

Klassikzaun Pfosten & Zubehör

OPTIONEN

Alle Mehrpreise pro Meter und Reihe. Bei Bogen und geschwungenen Bogen oben wird je nach Bogenhöhe die nächst grössere Zaunhöhe berechnet.

	passend für Zaunfeld	Artikel-Nr.	Preis inkl.
Bogen nach oben oder unten	alle	364.824	110.40
Bogen geschwungen oben oder unten. Erst ab Breite 120 cm möglich	alle	364.825	190.50
Zusätzliche Doppelquerträger	Poseidon, Athene und Aphrodite	364.826	123.85
Hespeneisen beidseitig 30 x 8 mm anstelle Doppelflacheisen	Poseidon, Athene und Aphrodite	364.829	65.05
Zusätzliche Querträger 30 x 6 mm als Querriegel	Herakles, Hades, Ares und Apollon	364.827	65.05
	Hyperion und Achilles	364.828	85.50



Bogen oben



Bogen unten



Gerade



Bogen oben geschwungen



Bogen unten geschwungen

ORNAMENT

Alle Mehrpreise pro Meter.

	passend für Zaunfeld	Artikel-Nr.	Preis inkl.
Kreuz oder Karomuster, inkl. zusätzlichen Querriegel	Poseidon, Athene und Aphrodite	364.830	247.60
	Hyperion und Achilles	364.831	206.70
	Herakles, Hades, Ares und Apollon	364.832	188.90
	Poseidon, Athene und Aphrodite	364.833	205.70
C- oder Kreismuster, inkl. zusätzlichen Querriegel	Hyperion und Achilles	364.834	164.65
	Herakles, Hades, Ares und Apollon	364.835	146.10

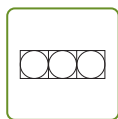

Kreis

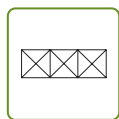

Kreuz

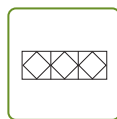

Karo

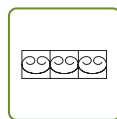

C-Ornament nach oben

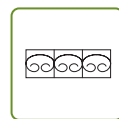

C-Ornament nach unten



Schmuckmanschette

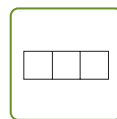

Extra Gurt

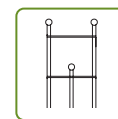

Zwischenstab



Stababstand



ZWISCHENSTAB

Alle Mehrpreise pro Meter.

	passend für Zaunfeld	Artikel-Nr.	Preis inkl.
Zusätzlicher Zwischenstab mit Kugel als Abdeckung bis Höhe 50 cm	Poseidon	364.836	284.20
	Hyprion, Athene und Aphrodite	364.837	231.55
	Achilles	364.838	245.85
	Herakles, Hades, Ares und Apollon	364.839	196.80
Höhersetzen des Zwischenstabes. Mehrpreis pro 10 cm höher	Poseidon und Achilles	364.846	25.85
	Hyperion, Hades und Herakles	364.844	24.10
	Hades, Ares, Apollon, Athene und Aphrodite	364.845	21.45

STABSPITZEN

Alle Mehrpreise pro Meter und Reihe.

	passend für Zaunfeld	Artikel-Nr.	Preis inkl.
Stabspitzen Kugel ersetzen durch Spitzkugel	Poseidon, Hyperion, Achilles und Zeus	364.840	94.40
	Herakles, Hades, Ares, Apollon, Athene und Aphrodite	364.841	82.00



Kugel



Dachkappe



Spitzkugel



Zwiebel



Würfel

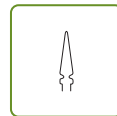

Lanze

PFOSTEN ZU KLASSIKZAUN

50 x 50 x 2 mm, verzinkt und mit RAL Wunschfarbe beschichtet, Pfostenkappe Standard mit Kugel.

Pfostenlänge cm	160	180	200
Zaunhöhe cm	100	120	140
Artikel-Nr.	364.090	364.091	364.092
Preis inkl.	153.40	168.60	183.80

Weitere Längen und Pfostenkappen erhältlich.

TOR PFOSTEN

Verzinkt und mit RAL Wunschfarbe beschichtet, Pfosten Standard mit Kugel.

	Pfostenlänge cm	160	180	200
	Zaunhöhe cm	100	120	140
Torpfosten 1-flüglig, 80 x 80 x 2 mm	Artikel-Nr.	364.190	364.191	364.192
	Preis inkl.	260.75	285.80	310.75
Torpfosten 2-flüglig, 80 x 80 x 3 mm	Artikel-Nr.	364.290	364.291	364.292
	Preis inkl.	331.70	365.50	399.45

 Weitere Längen und Abmessungen erhältlich,
wie auch weitere Pfostenkappen erhältlich.

WEITERE OPTIONEN

Alle Mehrpreise pro Meter und Reihe.

Ausführung mit Schmuckmanschetten in Ornamente	passend für Zaunfeld	Artikel-Nr.	Preis inkl.
	Zeus	364.842	49.95
	Alle ausser Zeus	364.843	89.10
Ausführung mit Nietatrappen auf doppeltem Gurt oder Hespeneisen	Poseidon, Athene und Aphrodite	364.847	89.10
Ausführung ohne C-Ornament. Minderpreis pro Meter	Zeus	364.848	-48.65



Klassikzaun Tor



Torvariante, Bogen geschwungen oben mit Kreis-Ornament und weiteren Optionen



Torvariante, Bogen oben mit Kreuz-Ornament und Zwischenstab mit Kugel

KLASSIKZAUNTOR 1-FLÜGLIG

Tore verzinkt und mit RAL Wunschfarbe beschichtet. Inklusive Befestigungsmaterial. Ohne Torpfosten.

	Breite bis cm	Höhe bis cm	100	120	140		Breite bis cm	Höhe bis cm	100	120	140
Poseidon	120	Artikel-Nr.	364.886	364.889	364.892	Hades	120	Artikel-Nr.	364.877	364.880	364.883
		Preis inkl.	1665.30	1766.80	1868.35			Preis inkl.	1200.50	1280.55	1359.05
		140	Artikel-Nr.	364.887	364.890			364.893	140	Artikel-Nr.	364.878
		Preis inkl.	1814.90	1927.20	2041.20			Preis inkl.	1289.45	1378.55	1467.55
	160	Artikel-Nr.	364.888	364.891	364.894		160	Artikel-Nr.	364.879	364.882	364.885
		Preis inkl.	1964.60	2089.25	2213.95			Preis inkl.	1378.55	1476.45	1574.45
Zeus	120	Artikel-Nr.	364.859	364.862	364.865	Achilles	120	Artikel-Nr.	364.895	364.898	364.901
		Preis inkl.	1569.20	1654.55	1740.15			Preis inkl.	1586.95	1688.45	1789.95
		140	Artikel-Nr.	364.860	364.863			364.866	140	Artikel-Nr.	364.896
		Preis inkl.	1713.40	1809.65	1905.75			Preis inkl.	1722.30	1836.45	1948.45
	160	Artikel-Nr.	364.861	364.864	364.867		160	Artikel-Nr.	364.897	364.900	364.903
		Preis inkl.	1857.70	1964.60	2073.10			Preis inkl.	1857.70	1982.40	2107.05
Hyperion	120	Artikel-Nr.	364.850	364.853	364.856	Ares	120	Artikel-Nr.	364.904	364.907	364.910
		Preis inkl.	1747.30	1556.70	1651.05			Preis inkl.	1348.30	1426.75	1503.20
		140	Artikel-Nr.	364.851	364.854			364.857	140	Artikel-Nr.	364.905
		Preis inkl.	1896.85	1684.95	1789.95			Preis inkl.	1453.40	1540.65	1627.90
	160	Artikel-Nr.	364.852	364.855	364.858		160	Artikel-Nr.	364.906	364.909	364.912
		Preis inkl.	2046.45	1811.40	1928.90			Preis inkl.	1558.40	1654.55	1752.55
Herakles	120	Artikel-Nr.	364.868	364.871	364.874	Apollon	120	Artikel-Nr.	364.913	364.916	364.919
		Preis inkl.	1355.40	1433.75	1514.00			Preis inkl.	1193.30	1269.95	1348.30
		140	Artikel-Nr.	364.869	364.872			364.875	140	Artikel-Nr.	364.914
		Preis inkl.	1462.30	1551.40	1640.45			Preis inkl.	1278.85	1366.05	1453.40
	160	Artikel-Nr.	364.870	364.873	364.876		160	Artikel-Nr.	364.915	364.918	364.921
		Preis inkl.	1569.20	1667.20	1766.80			Preis inkl.	1366.05	1462.30	1558.40

KLASSIKZAUNTOR 1-FLÜGLIG

Tore verzinkt und mit RAL Wunschfarbe beschichtet. Inklusive Befestigungsmaterial. Ohne Torpfosten.

	Breite bis cm	Höhe bis cm	100	120	140		Breite bis cm	Höhe bis cm	100	120	140
Athene	120	Artikel-Nr.	364.001	364.004	364.007	Aphrodite	120	Artikel-Nr.	364.021	364.024	364.027
		Preis inkl.	1472.95	1549.55	1627.90			Preis inkl.	1193.30	1269.95	1348.30
	140	Artikel-Nr.	364.002	364.005	364.008		140	Artikel-Nr.	364.022	364.025	364.028
		Preis inkl.	1599.50	1686.75	1774.10			Preis inkl.	1278.85	1366.05	1453.40
	160	Artikel-Nr.	364.003	364.006	364.009		160	Artikel-Nr.	364.023	364.026	364.029
		Preis inkl.	1727.65	1823.80	1920.00			Preis inkl.	1366.05	1462.30	1558.40
Demeter	120	Artikel-Nr.	364.041	364.044	364.047	Aphrodite	120	Artikel-Nr.	364.021	364.024	364.027
		Preis inkl.	1403.50	1529.90	1654.55			Preis inkl.	1193.30	1269.95	1348.30
	140	Artikel-Nr.	364.042	364.045	364.048		140	Artikel-Nr.	364.022	364.025	364.028
		Preis inkl.	1526.40	1670.70	1814.90			Preis inkl.	1278.85	1366.05	1453.40
	160	Artikel-Nr.	364.043	364.046	364.049		160	Artikel-Nr.	364.023	364.026	364.029
		Preis inkl.	1649.30	1811.40	1975.20			Preis inkl.	1366.05	1462.30	1558.40

Weitere Höhen und Breiten erhältlich. Zaunfeldoptionen sowie passende Torpfosten ab Seite 34.

KLASSIKZAUNTOR 2-FLÜGLIG

Tore verzinkt und mit RAL Wunschfarbe beschichtet. Inklusive Befestigungsmaterial. Ohne Torpfosten.

	Breite bis cm	Höhe bis cm	100	120	140		Breite bis cm	Höhe bis cm	100	120	140
Poseidon	300	Artikel-Nr.	364.958	364.961	364.964	Hades	300	Artikel-Nr.	364.949	364.952	364.955
		Preis inkl.	3514.15	3770.60	4027.05			Preis inkl.	2456.10	2666.30	2876.40
	360	Artikel-Nr.	364.959	364.962	364.965		360	Artikel-Nr.	364.950	364.953	364.956
		Preis inkl.	3929.15	4221.20	4511.55			Preis inkl.	2701.90	2940.65	3179.30
	400	Artikel-Nr.	364.960	364.963	364.966		400	Artikel-Nr.	364.951	364.954	364.957
		Preis inkl.	4206.90	4520.45	4835.60			Preis inkl.	3179.30	3455.30	3731.45
Zeus	300	Artikel-Nr.	364.931	364.934	364.937	Achilles	300	Artikel-Nr.	364.967	364.970	364.973
		Preis inkl.	3255.95	3482.10	3708.25			Preis inkl.	3348.40	3606.75	3863.10
	360	Artikel-Nr.	364.932	364.935	364.938		360	Artikel-Nr.	364.968	364.971	364.974
		Preis inkl.	3647.70	3904.15	4162.35			Preis inkl.	3729.55	4021.80	4312.05
	400	Artikel-Nr.	364.933	364.936	364.939		400	Artikel-Nr.	364.969	364.972	364.975
		Preis inkl.	4116.20	4413.55	4710.95			Preis inkl.	3982.65	4297.75	4611.20

Weitere Höhen und Breiten erhältlich. Zaunfeldoptionen sowie passende Torpfosten ab Seite 34. Tore können auch mit automatischem Antrieb ausgestattet werden.

Klassikzaun Tor



Torvariante, Bogen oben mit C-Ornament und Zwischenstab Kugel



Torvariante, Bogen geschwungen mit Kreis-Ornament

KLASSIKZAUNTOR 2-FLÜGLIG

Tore verzinkt und mit RAL Wunschfarbe beschichtet. Inklusive Befestigungsmaterial. Ohne Torpfosten.

Torvariante 1 (links)						Torvariante 2 (rechts)					
	Breite bis cm	Höhe bis cm	100	120	140		Breite bis cm	Höhe bis cm	100	120	140
Hyperion	300	Artikel-Nr.	364.922	364.925	364.928	Ares	300	Artikel-Nr.	364.976	364.979	364.982
		Preis inkl.	3266.45	3508.75	3751.10			Preis inkl.	2876.40	3083.20	3289.70
	360	Artikel-Nr.	364.923	364.926	364.929		360	Artikel-Nr.	364.977	364.980	364.983
	Preis inkl.	3628.05	3900.60	4173.10		Preis inkl.	3189.95	3423.25	3656.60		
Herakles	400	Artikel-Nr.	364.924	364.927	364.930	Apollon	400	Artikel-Nr.	364.978	364.981	364.984
		Preis inkl.	3868.50	4162.35	4456.25			Preis inkl.	3503.35	3774.10	4044.95
	300	Artikel-Nr.	364.940	364.943	364.946		300	Artikel-Nr.	364.985	364.988	364.991
	Preis inkl.	2896.05	3106.25	3316.35		Preis inkl.	2434.70	2639.60	2846.25		
Athene	360	Artikel-Nr.	364.941	364.944	364.947	Aphrodite	360	Artikel-Nr.	364.986	364.989	364.992
		Preis inkl.	3211.35	3449.90	3688.75			Preis inkl.	2677.05	2910.20	3143.65
	400	Artikel-Nr.	364.942	364.945	364.948		400	Artikel-Nr.	364.987	364.990	364.993
	Preis inkl.	3528.40	3804.50	4080.50		Preis inkl.	3150.65	3421.50	3692.25		
Demeter	300	Artikel-Nr.	364.011	364.014	364.017	Aphrodite	300	Artikel-Nr.	364.031	364.034	364.037
		Preis inkl.	3273.70	3499.85	3726.05			Preis inkl.	2434.70	2639.60	2846.25
	360	Artikel-Nr.	364.012	364.015	364.018		360	Artikel-Nr.	364.032	364.035	364.038
	Preis inkl.	3647.70	3900.60	4153.45		Preis inkl.	2677.05	2910.20	3143.65		
Demeter	400	Artikel-Nr.	364.013	364.016	364.019	Aphrodite	400	Artikel-Nr.	364.033	364.036	364.039
		Preis inkl.	3895.25	4166.00	4436.70			Preis inkl.	3150.65	3421.50	3692.25
	300	Artikel-Nr.	364.051	364.054	364.057						
	Preis inkl.	2990.45	3321.75	3651.30							
Demeter	360	Artikel-Nr.	364.052	364.055	364.058						
		Preis inkl.	3343.15	3727.95	4112.50						
	400	Artikel-Nr.	364.053	364.056	364.059						
	Preis inkl.	3963.00	4402.80	4841.00							

Weitere Höhen und Breiten erhältlich. Zaunfeldoptionen sowie passende Torpfosten ab Seite 34. Tore können auch mit automatischem Antrieb ausgestattet werden.



370.020

CORTENZAUN ELEMENTE

Höhe 100 cm, aus Cortenstahl 2 mm, inklusive Befestigungsmaterial, ohne Motiv.

Elementlänge cm		96	121	146
feuerverzinkt	Artikel-Nr.	370.020	370.021	370.022
	Preis inkl.	434.35	542.80	651.25

Passende Doppelstabmatten finden Sie auf Seite 44.



370.024 370.026

CORTENZAUN ZWISCHENPFOSTEN

Aus Cortenstahl 80 x 80 x 2 mm, inklusive Abdeckleiste und Pfostenkappe.

Länge cm	150	110
	zum Einbetonieren	mit Fussplatte 170 x 170 mm
Artikel-Nr.	370.024	370.026
Preis inkl.	347.00	375.65



370.028

CORTENZAUN TOR 1-FLÜGLIG

Tor Höhe 100 cm, Breite 100 cm, aus Cortenstahl, ohne Motiv, inklusive zwei Torpfosten 80 x 80 x 2 mm zum Einbetonieren und Beschlagsatz.

Öffnungsrichtung	DIN links	DIN rechts
Artikel-Nr.	370.028	370.029
Preis inkl.	3608.80	3608.80



370.025 370.027

CORTENZAUN ECKPFOSTEN

Aus Cortenstahl 100 x 100 x 2 mm, inklusive Abdeckleisten und Pfostenkappe.

Länge cm	150	110
	zum Einbetonieren	mit Fussplatte 170 x 170 mm
Artikel-Nr.	370.025	370.027
Preis inkl.	390.65	420.45



370.031

CORTENZAUN ZUBEHÖR

	Artikel-Nr.	Preis inkl.
Mehrpreis per Element für gelasertes Motiv, Gräser, Hirsch, Allium, Pusteblume oder Flores	370.023	174.60
Mehrpreis per Tor für gelasertes Motiv, Gräser, Hirsch, Allium, Pusteblume oder Flores	370.030	329.55
Winkelprofil für Cortenzaun, für Anschluss von Element oder Doppelstabmatte, Länge 100 cm	370.031	113.60
Winkelprofil für Cortenzaun, für Anschluss von Element oder Doppelstabmatte, Länge 120 cm	370.032	134.50

Motive finden Sie auf Seite 89.

Decorzaun

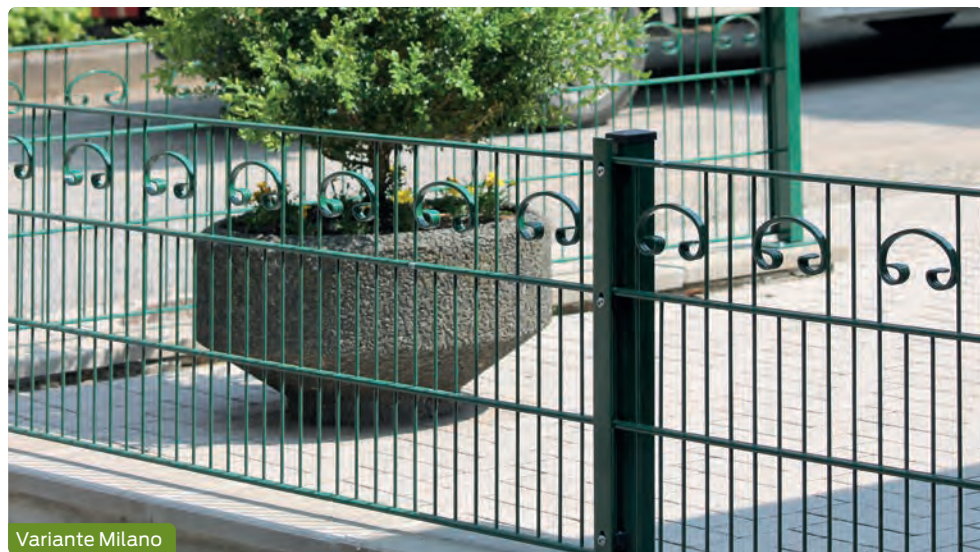

Variante Milano

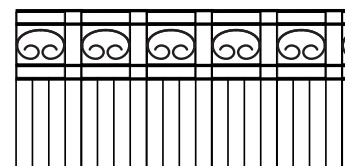

Milano

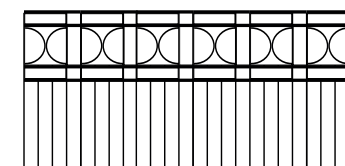

Palermo

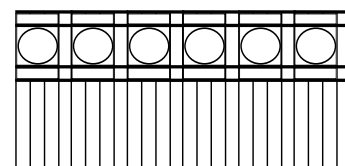

Torino

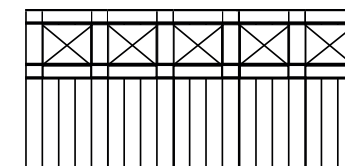

Como

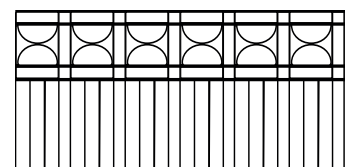

Bologna

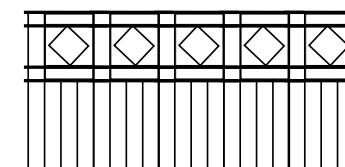

Verona

DECORZAUN ELEMENTE

Breite 246,5 cm, verzinkt und farbbeschichtet, horizontales C-Profil 20 x 9 x 1,5 mm, vertikale Stäbe Ø 5 mm.

Höhe cm		Milano	Torino	Bologna	Palermo	Como	Verona
60	Artikel-Nr.	364.501	364.511	364.521	364.531	364.541	364.551
	Preis inkl.	427.45	264.35	264.35	264.35	264.35	264.35
80	Artikel-Nr.	364.502	364.512	364.522	364.532	364.542	364.552
	Preis inkl.	495.55	326.20	326.20	326.20	326.20	326.20
100	Artikel-Nr.	364.503	364.513	364.523	364.533	364.543	364.553
	Preis inkl.	560.40	398.95	398.95	398.95	398.95	398.95
120	Artikel-Nr.	364.504	364.514	364.524	364.534	364.544	364.554
	Preis inkl.	623.70	441.70	441.70	441.70	441.70	441.70
140	Artikel-Nr.	364.505	364.515	364.525	364.535	364.545	364.555
	Preis inkl.	688.70	500.30	500.30	500.30	500.30	500.30

Alle Modelle sind auch ohne Farbbeschichtung (verzinkt) erhältlich.

DECORZAUN PFOSTEN

Pfosten verzinkt und farbbeschichtet mit Abdeckleiste, Aluminiumkappe und Edelstahlschrauben.

	Zaunhöhe cm	60	80	100	120	140
	Länge cm	110	130	160	180	200
Pfosten 60 x 40 mm	Artikel-Nr.	364.601	364.602	364.603	364.604	364.605
	Preis inkl.	104.60	118.70	142.55	156.65	175.75
Eckpfosten 60 x 60 mm	Artikel-Nr.	364.611	364.612	364.613	364.614	364.615
	Preis inkl.	156.65	177.35	215.40	235.85	269.15

Alle Pfosten sind auch ohne Farbbeschichtung (verzinkt) sowie mit Fussplatten erhältlich.



Variante Torino



Variante Bologna



Variante Verona

DECORZAUN TOR 1-FLÜGLIG

Tore verzinkt und mit Standardfarbe beschichtet, inkl. Befestigungsmaterial. Ohne Torpfosten.

	Milano	Torino	Bologna	Palermo	Como	Verona
Höhe cm	100	100	100	100	100	100
Breite in cm	100	100	100	100	100	100
Artikel-Nr.	364.570	364.571	364.572	364.573	364.574	364.575
Preis inkl.	1231.70	1170.00	1170.00	1170.00	1170.00	1170.00

Weitere Grössen sowie Schiebetore erhältlich.

DECORZAUN TOR 2-FLÜGLIG

Tore verzinkt und mit Standardfarbe beschichtet, inkl. Befestigungsmaterial. Ohne Torpfosten.

	Milano	Torino	Bologna	Palermo	Como	Verona
Höhe cm	100	100	100	100	100	100
Breite in cm	300	300	300	300	300	300
Artikel-Nr.	364.580	364.581	364.582	364.583	364.584	364.585
Preis inkl.	2873.45	2667.75	2667.75	2667.75	2667.75	2667.75

Weitere Grössen sowie Schiebetore erhältlich.

DECORZAUN PFOSTEN

Pfosten verzinkt und farbbeschichtet.

	Torbreite	Atikel-Nr.	Preis inkl.
Torpfosten 80 x 80 mm	100	364.586	224.00
Torpfosten 120 x 120 mm	300	364.587	456.25

Deko-Doppelstabmatte



Variante Stuttgart

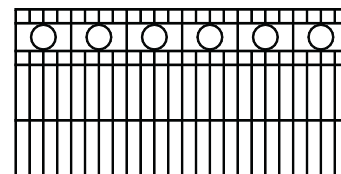

Berlin

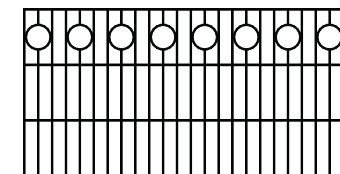

Wiesbaden

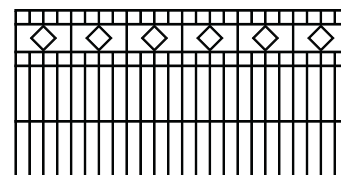

Stuttgart

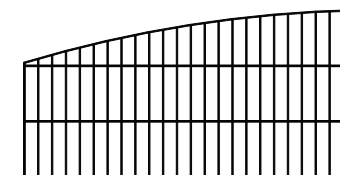

Schwerin

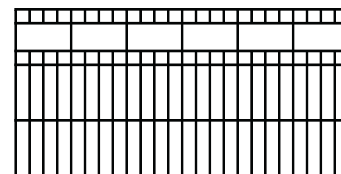

München

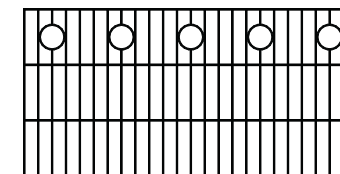

Dresden

DEKO-DOPPELSTABMATTEN

Breite 251 cm, Masche 50 x 200 mm, ein Stab senkrecht Ø 6 mm, zwei Stäbe waagrecht Ø 6 mm.

Höhe cm		Berlin		Stuttgart		München		Wiesbaden		Schwerin		Dresden	
		verzinkt	RAL-Standard	verzinkt	RAL-Standard	verzinkt	RAL-Standard	verzinkt	RAL-Standard	verzinkt	RAL-Standard	verzinkt	RAL-Standard
63	Artikel-Nr.	359.100	359.200	359.110	359.210	359.130	359.230	359.140	359.240	359.150	359.250	359.160	359.260
	Preis inkl.	180.95	198.40	180.95	198.40	162.85	179.65	162.85	179.65	162.85	179.65	162.85	179.65
83	Artikel-Nr.	359.101	359.201	359.111	359.211	359.131	359.231	359.141	359.241	359.151	359.251	359.161	359.261
	Preis inkl.	217.75	240.40	217.75	240.40	199.05	221.65	199.05	221.65	199.05	221.65	199.05	221.65
103	Artikel-Nr.	359.102	359.202	359.112	359.212	359.132	359.232	359.142	359.242	359.152	359.252	359.162	359.262
	Preis inkl.	244.90	266.25	244.90	266.25	226.80	247.50	226.80	247.50	226.80	247.50	226.80	247.50
123	Artikel-Nr.	359.103	359.203	359.113	359.213	359.133	359.233	359.143	359.243	359.153	359.253	359.163	359.263
	Preis inkl.	279.80	305.00	279.80	305.00	261.05	286.90	261.05	286.90	261.05	286.90	261.05	286.90
143	Artikel-Nr.	359.104	359.204	359.114	359.214	359.134	359.234	359.145	359.244	359.154	359.254	359.164	359.264
	Preis inkl.	314.70	344.40	314.70	344.40	295.95	325.70	330.85	325.70	295.95	325.70	295.95	325.70
163	Artikel-Nr.	359.105	359.205	359.115	359.215	359.135	359.235	359.146	359.245	359.155	359.255	359.165	359.265
	Preis inkl.	349.60	383.20	349.60	383.20	330.85	365.10	365.75	365.10	330.85	365.10	330.85	365.10

DEKO-DOPPELSTABMATTENTOR 1-FLÜGLIG

Feuerverzinkt und in Standardfarbe beschichtet mit Kugelkappen, Torbänder, Rohrprofilsschloss mit Falle und 2 Torpfosten.

Breite cm	Höhe cm	80	100	120	140	160
100	Artikel-Nr.	362.102	362.103	362.104	362.105	362.106
	Preis inkl.	2007.55	2280.40	2388.10	2630.75	2764.30
150	Artikel-Nr.	362.112	362.113	362.114	362.115	362.116
	Preis inkl.	2959.60	3068.75	3278.40	3479.40	3638.80

Weitere Grössen erhältlich.

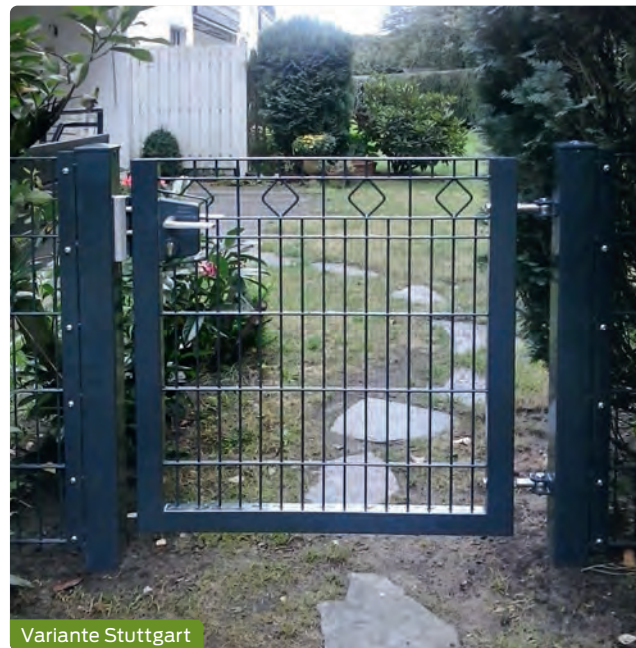

DEKO-DOPPELSTABMATTENTOR 2-FLÜGLIG

Feuerverzinkt und in Standardfarbe beschichtet mit Kugelkappen, Torbänder, Rohrprofilsschloss mit Falle und 2 Torpfosten.

Breite cm	Höhe cm	80	100	120	140	160
300	Artikel-Nr.	362.222	362.223	362.224	362.225	362.226
	Preis inkl.	4777.55	5148.05	5521.40	5890.50	6368.70
400	Artikel-Nr.	362.242	362.243	362.244	362.245	362.246
	Preis inkl.	5448.15	5887.60	6331.30	6766.40	7208.75

Weitere Grössen erhältlich.

Doppelstabmatte leicht & schwer



Passende Pfosten zu den Doppelstabmatten-Zaunsystemen finden Sie auf Seite 46.

DOPPELSTABMATTE LEICHT

Länge 2510 mm, Maschenweite 50 x 200 mm, Typ 6/5/6.

Mattenhöhe cm		60	80	100	120	140
feuerverzinkt	Artikel-Nr.	352.010	352.011	352.012	352.013	352.014
	Preis inkl.	45.00	49.80	59.85	71.90	82.05
RAL 7016, anthrazit	Artikel-Nr.	352.030	352.031	352.032	352.033	352.034
	Preis inkl.	55.20	63.55	71.30	85.90	96.95
RAL 6005, moosgrün	Artikel-Nr.	352.020	352.021	352.022	352.023	352.024
	Preis inkl.	55.20	63.55	71.30	85.90	96.95

DOPPELSTABMATTE SCHWER

Länge 2510 mm, Maschenweite 50 x 200 mm, Typ 8/6/8.

Mattenhöhe cm		60	80	100	120	140
feuerverzinkt	Artikel-Nr.	352.040	352.041	352.042	352.043	352.044
	Preis inkl.	62.10	75.65	90.95	107.70	123.35
RAL 7016, anthrazit	Artikel-Nr.	352.060	352.061	352.062	352.063	352.064
	Preis inkl.	72.25	89.40	102.40	121.60	138.05
RAL 6005, moosgrün	Artikel-Nr.	352.050	352.051	352.052	352.053	352.054
	Preis inkl.	72.25	89.40	102.40	121.60	138.05



DOPPELSTABMATTE LEICHT, vorverzinkt und farbbeschichtet

Länge 2510 mm, Masche 50 x 200 mm, Typ 6/5/6.

Mattenhöhe cm		80	100	120	140
RAL 7016, anthrazit	Artikel-Nr.	352.591	352.592	352.593	352.594
	Preis inkl.	36.85	45.45	53.60	61.85

DOPPELSTABMATTE SCHWER, vorverzinkt und farbbeschichtet

Länge 2510 mm, Masche 50 x 200 mm, Typ 8/6/8.

Mattenhöhe cm		80	100	120	140
RAL 7016, anthrazit	Artikel-Nr.	352.571	352.572	352.573	352.574
	Preis inkl.	60.10	73.50	87.00	100.45

DOPPELSTABMATTE ZUBEHÖR

	Farbe	Artikel-Nr.	Preis inkl.
Zaunanschluss-Winkelprofil für Doppelstabmatte, Länge 80 cm, zum Anschrauben	verzinkt	510.238	46.85
	RAL 7016	510.390	91.90
Zaunanschluss-Winkelprofil für Doppelstabmatte, Länge 100 cm, zum Anschrauben	verzinkt	510.239	54.50
	RAL 7016	510.391	102.75
Zaunanschluss-Winkelprofil für Doppelstabmatte, Länge 120 cm, zum Anschrauben	verzinkt	510.240	60.70
	RAL 7016	510.392	112.90
Zaunanschluss-Winkelprofil für Doppelstabmatte, Länge 140 cm, zum Anschrauben	verzinkt	510.384	65.30
	RAL 7016	510.394	126.45
Zaunanschluss-U-Profil für Doppelstabmatte, Länge 80 cm, zum Anschrauben	verzinkt	510.397	34.90
	RAL 7016	510.397.01	38.35
Zaunanschluss-U-Profil für Doppelstabmatte, Länge 100 cm, zum Anschrauben	verzinkt	510.398	41.90
	RAL 7016	510.398.01	46.30
Zaunanschluss-U-Profil für Doppelstabmatte, Länge 120 cm, zum Anschrauben	verzinkt	510.399	49.00
	RAL 7016	510.399.01	54.30



DOPPELSTABMATTEN TÜR 1-FLÜGLIG

Feuerverzinkt mit Torpfosten 60 x 60 x 2 mm. Umlaufender Recktecktorrahmen 40 x 40 x 2 mm mit Doppelstabmattenfüllung 8/6/8, Maschenweite 50 x 200 mm mit Locinox Schloss für Rundzylinder vorgerichtet.

Breite in cm	Farbe	Höhe cm	80	100	120	140
100	verzinkt	Artikel-Nr.	510.300	510.301	510.302	510.303
		Preis inkl.	756.05	798.35	839.45	881.80
	RAL 7016 anthrazit	Artikel-Nr.	510.300.02	510.301.02	510.302.02	510.303.02
	RAL 6005 moosgrün	Artikel-Nr.	510.300.01	510.301.01	510.302.01	510.303.01
125	verzinkt	Artikel-Nr.	510.310	510.311	510.312	510.313
		Preis inkl.	786.60	830.10	871.80	916.40
	RAL 7016 anthrazit	Artikel-Nr.	510.310.02	510.311.02	510.312.02	510.313.02
	RAL 6005 moosgrün	Artikel-Nr.	510.310.01	510.311.01	510.312.01	510.313.01
150	verzinkt	Artikel-Nr.	510.320	510.321	510.322	510.323
		Preis inkl.	1030.95	1096.15	1160.80	1228.95
	RAL 7016 anthrazit	Artikel-Nr.	510.320.02	510.321.02	510.322.02	510.323.02
	RAL 6005 moosgrün	Artikel-Nr.	510.320.01	510.321.01	510.322.01	510.323.01

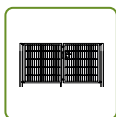

DOPPELSTABMATTEN TÜR 2-FLÜGLIG

Feuerverzinkt mit Torpfosten 60 x 60 x 2 mm. Umlaufender Recktecktorrahmen 40 x 40 x 2 mm mit Doppelstabmattenfüllung 8/6/8, Maschenweite 50 x 200 mm mit Locinox Schloss für Rundzylinder vorgerichtet inklusive Bodenhülse, -Riegel und Zubehör.

	Farbe	Höhe cm	80	100	120	140
Doppeltor 200 cm breit	verzinkt	Artikel-Nr.	510.330	510.331	510.332	510.333
		Preis inkl.	1212.50	1280.65	1348.80	1416.95
	RAL 7016 anthrazit	Artikel-Nr.	510.330.02	510.331.02	510.332.02	510.333.02
Doppeltor 250 cm breit	verzinkt	Artikel-Nr.	510.340	510.341	510.342	510.343
		Preis inkl.	1273.60	1344.10	1413.40	1486.25
	RAL 7016 anthrazit	Artikel-Nr.	510.340.02	510.341.02	510.342.02	510.343.02
Doppeltor 300 cm breit (Torpfosten 80 x 80 x 3 mm)	verzinkt	Artikel-Nr.	510.350	510.351	510.352	510.353
		Preis inkl.	1615.50	1714.20	1811.75	1913.95
	RAL 7016 anthrazit	Artikel-Nr.	510.350.02	510.351.02	510.352.02	510.353.02



511.561

DOPPELSTABMATTEN TÜR ZUBEHÖR

	Artikel-Nr.	Preis inkl.
Torangel M20, lange Ausführung, zur Verwendung mit DSM-Pfosten	520.221	7.80
Kidloc Sicherheitsknauf	511.561	54.05
Knopfgrünitur	511.559	41.90
Einzelzylinder 22 mm, Schliessung 5000 mit 2 Schlüsseln	511.932	134.40
Torrückhalter mit Schnabel nach oben 40 mm	511.550	42.10

511.559

Weiteres Zubehör finden Sie auf den Seiten 132 und 133.



Doppelstabmatte Pfosten mit Abdeckleiste & Fussplatte

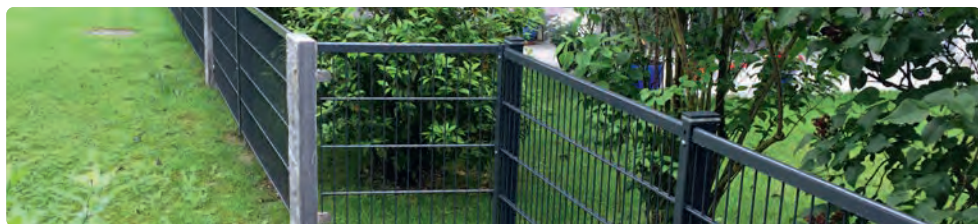

DOPPELSTABMATTE PFOSTEN

Rechteckrohr 40 x 60 x 2 mm, inklusive Abdeckleiste und Pfostenkappe.

Mattenhöhe cm		80	100	120	140
Länge cm ca.		140	160	180	200
verzinkt	Artikel-Nr.	352.071	352.072	352.073	352.074
	Preis inkl.	50.15	58.25	64.25	72.65
anthrazit RAL 7016	Artikel-Nr.	352.091	352.092	352.093	352.094
	Preis inkl.	53.35	62.20	68.65	77.45
moosgrün RAL 6005	Artikel-Nr.	352.081	352.082	352.083	352.084
	Preis inkl.	53.35	62.20	68.65	77.45



DOPPELSTABMATTE ECKPFOSTEN

Rechteckrohr 60 x 60 x 2 mm, inklusive Abdeckleiste und Pfostenkappe.

Mattenhöhe cm		80	100	120	140
Länge cm ca.		140	160	180	200
verzinkt	Artikel-Nr.	352.271	352.272	352.273	352.274
	Preis inkl.	86.85	101.45	111.65	126.30
anthrazit RAL 7016	Artikel-Nr.	352.291	352.292	352.293	352.294
	Preis inkl.	88.55	103.50	114.15	129.25
moosgrün RAL 6005	Artikel-Nr.	352.281	352.282	352.283	352.284
	Preis inkl.	88.55	103.50	114.15	129.25



DOPPELSTABMATTE NATURSTEIN PFOSTEN

Palisade aus Maggia Gneis 25 x 6-8 cm, Vorder und Rückseite sauber gespalten, Kanten gesägt.

Länge cm ca.		150	200
Gewicht kg		71	94
Artikel-Nr.		352.668	352.669
Preis inkl.		247.15	329.55

Weitere Längen erhältlich.



DOPPELSTABMATTE PFOSTEN MIT FUSSPLATTE

Rechteckrohr 40 x 60 x 2 mm, inklusive Abdeckleiste und Pfostenkappe.

Mattenhöhe cm		80	100	120	140
Masse Fussplatte cm		10 x 15	10 x 15	10 x 15	15 x 15
verzinkt	Artikel-Nr.	352.601	352.602	352.603	352.604
	Preis inkl.	73.95	83.90	92.90	109.75
anthrazit RAL 7016	Artikel-Nr.	352.621	352.622	352.623	352.624
	Preis inkl.	85.10	97.30	108.10	156.85
moosgrün RAL 6005	Artikel-Nr.	352.611	352.612	352.613	352.614
	Preis inkl.	104.75	119.80	132.75	156.85



DOPPELSTABMATTE ECKPFOSTEN MIT FUSSPLATTE

Rechteckrohr 40 x 60 x 2 mm, inklusive Abdeckleiste und Pfostenkappe.

Mattenhöhe cm		80	100	120	140
Masse Fussplatte cm		12 x 12	12 x 12	12 x 12	15 x 15
verzinkt	Artikel-Nr.	352.631	352.632	352.633	352.634
	Preis inkl.	111.05	126.85	139.20	153.90
anthrazit RAL 7016	Artikel-Nr.	352.651	352.652	352.653	352.654
	Preis inkl.	125.15	144.55	158.60	217.35
moosgrün RAL 6005	Artikel-Nr.	352.641	352.642	352.643	352.644
	Preis inkl.	153.90	177.95	195.65	217.35



352.319

ZUBEHÖR DOPPELSTABMATTE

	Artikel-Nr.	Preis inkl.
Pfostenkappe mit Zierkugel 40 x 60 mm, verzinkt	352.318	33.40
Pfostenkappe mit Zierkugel 40 x 60 mm, RAL Standard	352.319	35.75
Pfostenkappe Aluminium 40 x 60 mm mit Überstand	352.320	8.70
Pfostenkappe Kunststoff schwarz, 40 x 60 mm	352.301	1.10
Pfostenkappe Kunststoff 60 x 60 mm	352.328	1.90
Eckverbinder mit Schraube	352.331	9.15
Mattenverbinder 2-teilig zum Verschrauben	352.326	6.90



352.320



352.326



352.331

HANDLAUF FÜR DOPPELSTABMATTE SCHWER

	Artikel-Nr.	Preis inkl.
Handlauf zum Aufstecken, Alu, Länge 2470 mm, silber	352.340	80.90
Handlauf zum Aufstecken, Alu, Länge 2470 mm, RAL 6005	352.340.01	80.90
Handlauf zum Aufstecken, Alu, Länge 2470 mm, RAL 7016	352.355	80.90
Adapter zu Handlauf DSM zum Aufstecken, Alu. Pack zu 5 Stk.	352.354	9.80
Handlauf Rund-Profil zum Aufschieben vor der Montage, Alu silber, Länge 2470 mm	352.355.01	75.65
Handlauf Rund-Profil zum Aufschieben vor der Montage, Alu und RAL 6005 beschichtet, Länge 2470 mm	352.355.02	75.65
Handlauf Rund-Profil zum Aufschieben vor der Montage, Alu und RAL 7016 beschichtet, Länge 2470 mm	352.355.03	75.65



352.340



352.355.01



367.076

EDELSTAHL GLASHALTER

	Artikel-Nr.	Preis inkl.
Rund, 63x45x30mm, inkl. Sicherungsstift Schrauben und Boden für Rohr Ø 42 mm	367.076	12.55
Rund, 63x45x30mm, inkl. Sicherungsstift Schrauben und Boden für flache Montage	367.077	12.55
Eckig, 52x52x32mm, inkl. Sicherungsstift, Schrauben und Boden für Rohr Ø 42 mm	367.078	14.10
Eckig, 52x52x32mm, inkl. Sicherungsstift, Schrauben und Boden für flache Montage	367.079	14.10



367.077



PFOSTENBELEUCHTUNG

Pfostenkappe beleuchtet Hochleistungs LED, 24V Spannung, ab 1,7 Watt, IP65 zertifiziert, Schutzklasse III. Passend zu Pfosten mit Abdeckleiste 40 x 60 mm.

	Artikel-Nr.	Preis inkl.
RAL 7001 silbergrau	351.401	101.80
RAL 6005 moosgrün	351.402	101.80
RAL 7016 anthrazit	351.403	73.50
RAL 9005 schwarz	351.404	101.80

Weitere Kappengrößen sind auf Anfrage erhältlich.



ZUBEHÖR ZU PFOSTENLEUCHTEN

Stromversorgung zu Pfostenkappe beleuchtet.

	Artikel-Nr.	Preis inkl.
Tranformator 20 Watt zu Pfostenbeleuchtung	351.442	31.15
Tranformator 35 Watt zu Pfostenbeleuchtung	351.443	37.70
Tranformator 60 Watt zu Pfostenbeleuchtung	351.444	62.20
Tranformator 100 Watt zu Pfostenbeleuchtung	351.445	82.95
Kabel zu Pfostenbeleuchtung, Rolle à 50 Meter	351.440	81.05
Kabel zu Pfostenbeleuchtung, Rolle à 100 Meter	351.441	141.35

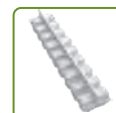

352.361

ZUBEHÖR ZU PFOSTEN

	Artikel-Nr.	Preis inkl.
Auflagebock Aluminium für Zwischenpfosten, alu	352.325	3.40
Auflagebock Aluminium für Eckpfosten, alu	352.329	3.40
Höhenversatz grau, passend zu Pfosten mit Abdeckleiste	352.361	4.60
Höhenversatz anthrazit, passend zu Pfosten mit Abdeckleiste	352.363	4.60
Futterrohr zu DSM-Pfosten 60x40x2 mm, bestehend aus Rechteckrohr 55x34x2 mm, Länge 1000 mm, feuerverzinkt	352.358	42.40
Futterrohr zu DSM-Pfosten 60 x 40 mm, C-Profil 55 x 35 mm, Länge 800 mm, feuerverzinkt	352.356	55.35



352.325

Galant Dublin

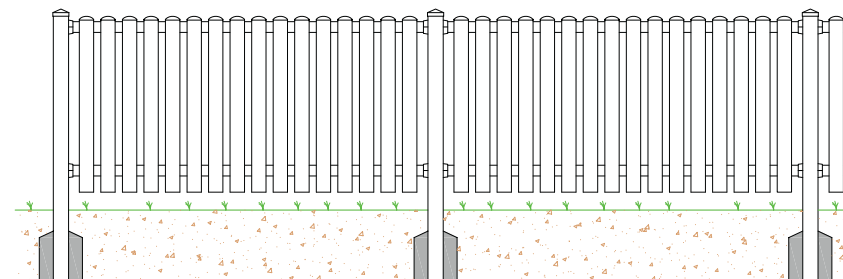

Profitieren Sie von der grossen Farbauswahl



Sheffield
Oak Grey



Golden
Oak

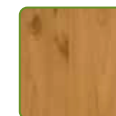

Astfichte



Eiche
Rustikal



Anthrazit-
grau



Silbergrau



GALANT STAKETENZAUN DUBLIN

Galant Zaunelement 200 cm breit, weiss mit zwei Traversen 6 x 2,5 cm, Staketen 8,2 x 2,2 cm mit halbrunder Staketenkappe.

	Höhe cm	51	63	74	86	98
Element gerade	Artikel-Nr.	227.800	227.801	227.802	227.803	227.804
	Preis inkl.	268.15	283.35	298.75	310.20	325.35
	Höhe cm	51/60	63/74	74/87	86/101	98/115
Element mit Bogen oben	Artikel-Nr.	227.805	227.806	227.807	227.808	227.809
	Preis inkl.	348.50	367.80	383.00	402.15	421.30
	Höhe cm	51/42	63/52	74/61	86/71	98/81
Element mit Bogen unten	Artikel-Nr.	227.810	227.811	227.812	227.813	227.814
	Preis inkl.	348.50	367.80	383.00	579.65	421.30

Weitere Grössen und Farben erhältlich.

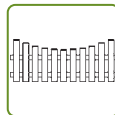
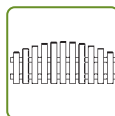

GALANT PFOSTEN DUBLIN

8,7 x 8,7 cm, weiss, zum Einbetonieren, inklusive Pfostenkappe Standard.

Zaunhöhe cm		51	63	74	86	98
Pfostenlänge cm		110	120	135	150	160
	Artikel-Nr.	227.820	227.821	227.822	227.823	227.824
	Preis inkl.	85.60	92.70	103.20	113.75	120.75

GALANT TORPFOSTEN DUBLIN

Profil 8,7 x 8,7 cm mit Alukern 4 mm, weiss, zum Einbetonieren, ohne Kappe.

Torpfosten Preis per Laufmeter	Artikel-Nr.	227.886
	Preis inkl.	117.95

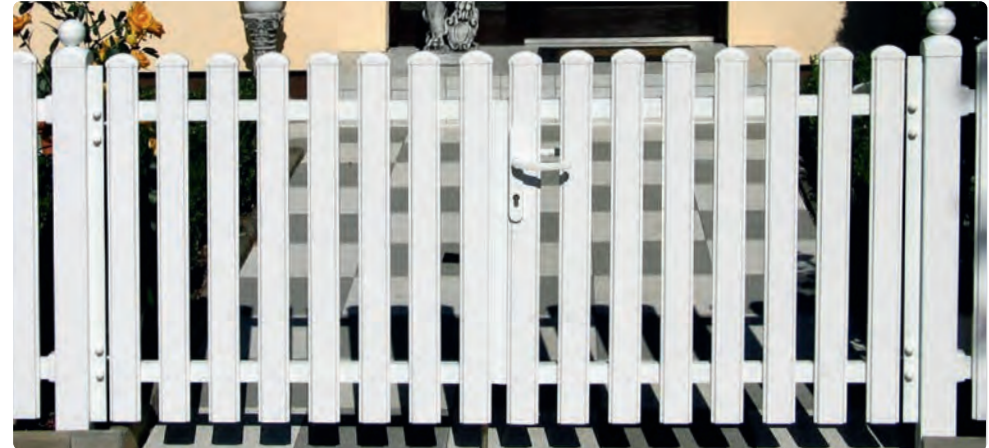

GALANT TOR DUBLIN 1-FLÜGLIG

Breite 110 cm, stabiler Alurahmen 6 x 3 cm, weiss, inklusive Torbänder und Schnappverschluss mit Tordrücker.

gerade	Höhe cm	51	63	74	86	98
	Artikel-Nr.	227.830	227.831	227.832	227.833	227.834
	Preis inkl.	871.20	900.15	929.15	954.20	977.40
Bogen oben	Höhe cm	51/60	63/74	74/87	86/101	98/115
	Artikel-Nr.	227.835	227.836	227.837	227.838	227.839
	Preis inkl.	919.55	948.40	977.40	1002.45	1025.75
Bogen unten	Höhe cm	51/42	63/52	74/61	86/71	98/81
	Artikel-Nr.	227.860	227.861	227.862	227.863	227.864
	Preis inkl.	919.55	948.40	977.40	1002.45	1025.75

Weitere Grössen und Farben erhältlich.

GALANT TOR DUBLIN 2-FLÜGLIG

Breite bis 400 cm, stabiler Alurahmen 6 x 3 cm, weiss, inklusive Torbänder und Schnappverschluss mit Tordrücker.

gerade	Höhe cm	51	63	74	86	98
	Artikel-Nr.	227.850	227.851	227.852	227.853	227.854
	Preis inkl.	1966.70	2026.60	2089.80	2150.00	2211.75
Bogen oben	Höhe cm	51/60	63/74	74/87	86/101	98/115
	Artikel-Nr.	227.855	227.856	227.857	227.858	227.859
	Preis inkl.	2034.25	2094.25	2157.45	2217.65	2279.35
Bogen unten	Höhe cm	51/42	63/52	74/61	86/71	98/81
	Artikel-Nr.	227.865	227.866	227.867	227.868	227.869
	Preis inkl.	2034.25	2094.25	2157.35	2217.65	2279.35

Weitere Grössen sowie auf Mass erhältlich.

GALANT DUBLIN ZUBEHÖR

	Artikel-Nr.	Preis inkl.
Galant Pfostenkappe Dublin, pyramide, weiss	227.880	8.40
Galant Pfostenkappe Dublin mit Kugel, weiss	227.881	25.50
Pfostenkonsole verzinkt, ohne Dübel und Schrauben	227.762	52.90
Galant Paar Halterungen Dublin mit Schrauben, weiss	227.885	10.65
Galant Dublin Reiniger 500 ml, weiss	227.895	28.45
Galant Zubehör Dublin Kunststoff Kleber 200 g	227.897	28.45



227.880



227.881



227.762

GALANT DUBLIN TOR ZUBEHÖR

	Artikel-Nr.	Preis inkl.
Galant Dublin Mehrpreis für Tor mit Schloss, Schliesskasten und Drückergarnitur	227.887	322.65
Galant Zubehör Dublin Profiltzylinder	227.894	36.50
Galant Zubehör Dublin 3D-Torbänder für Öffnung 180°	227.892	43.40



227.887



227.894



227.892

Flexnetz

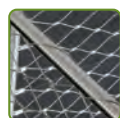
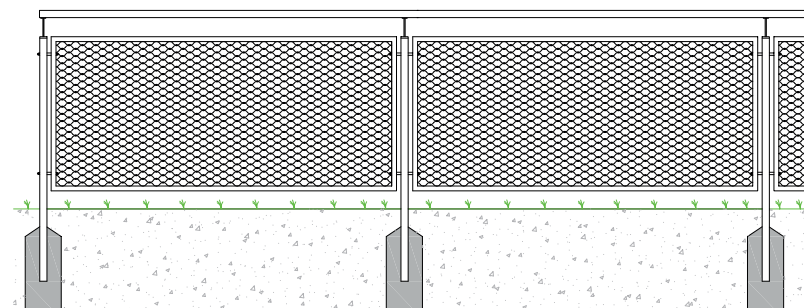

FLEXNETZ ELEMENT

80 cm hohe, geschweisste Edelstahlrahmen mit 4 Bohrungen ohne Halterung, bestückt mit Flexnetz Drahtseilnetz \varnothing 1,5 mm, Edelstahlhülsen. Das Flexnetz ist auch in Seildicken von \varnothing 2 und \varnothing 3 mm erhältlich. Die Preisangaben verstehen sich als Richtpreise. Alle Anfragen werden nach Ihren Spezifikationen, Mengen und den aktuellen Rohstoffpreisen kalkuliert.

	Maschenweite mm	40			60		
		Breite cm	100	125	150	100	125
Classic Rohrrahmen \varnothing 17,2 mm	Artikel-Nr.	367.301	367.302	367.303	367.304	367.305	367.306
	Preis inkl.	448.60	480.65	508.75	418.65	444.65	464.65
Classic Rohrrahmen \varnothing 26,9 mm	Artikel-Nr.	367.307	367.308	367.309	367.310	367.311	367.312
	Preis inkl.	488.70	522.80	564.85	460.70	486.70	520.80
Invis-R Rohrrahmen \varnothing 26,9 mm, geschlitzt	Artikel-Nr.	367.313	367.314	367.315	367.316	367.317	367.318
	Preis inkl.	526.75	560.95	602.85	498.75	524.75	558.80
Invis-C Rohrrahmen 20 x 20 mm, geschlitzt	Artikel-Nr.	367.319	367.320	367.321	367.322	367.323	367.324
	Preis inkl.	506.65	536.80	572.80	476.70	500.70	528.70
Invis-C Rohrrahmen 30 x 30 mm, geschlitzt	Artikel-Nr.	367.325	367.326	367.327	367.328	367.329	367.330
	Preis inkl.	538.75	574.80	618.85	508.75	538.75	574.80



FLEXNETZ RAHMENHALTER

	Pfostenprofil mm	\varnothing 33	\varnothing 42	30	30
	Flexnetrahmenprofil mm	\varnothing 17,2	\varnothing 26,9	\varnothing 17,2	\varnothing 26,9
	Gewinde	M6	M8	M6	M8
einseitig	Artikel-Nr.	367.380	367.381	367.382	367.383
	Preis inkl.	11.10	15.90	11.85	12.10
zweiseitig	Artikel-Nr.	367.384	367.385	367.386	367.387
	Preis inkl.	16.60	28.10	19.65	21.40



FLEXNETZ RAHMENKLEMME

	Pfostenprofil mm	\varnothing 33	\varnothing 42	30	40	30	40
	Flexnetrahmenprofil mm	\varnothing 17,2	\varnothing 26,9	\varnothing 17,2	\varnothing 26,9	20	30
	Gewinde	M6	M6	M6	M6	M6	M6
einseitig	Artikel-Nr.	367.388	367.389	367.390	367.391	367.396	367.397
	Preis inkl.	30.45	41.25	27.50	37.25	33.65	43.90
zweiseitig	Artikel-Nr.	367.392	367.393	367.394	367.395	367.398	367.399
	Preis inkl.	58.15	73.65	53.60	73.55	66.60	87.15



PERIMESH ECKPFOSTEN

Edelstahlfposten 40 x 40 x 2 mm, inkl. zwei Streben und integrierten Seilspannern zum Einbetonieren.

Zaunhöhe cm	100		125	
	Aussen	Innen	Aussen	Innen
Eckausführung				
Artikel-Nr.	367.106	367.109	367.107	367.110
Preis inkl.	391.20	391.20	483.55	483.55

Weitere Pfosten mit Fussplatte sind ebenfalls erhältlich.

TOR PERIMESH 1-FLÜGLIG

Tor Höhe 100 cm, Breite 100 cm. Füllung mit PERIMESH Netz aus Edelstahl, Maschung 65 mm, Seilstärke Ø 1.5 mm, inkl. zwei Torpfosten und Beschlagsatz.

Zaunanschluss	ohne	einseitig	beidseitig
Artikel-Nr.	367.133	367.134	367.135
Preis inkl.	2466.75	2700.45	2763.75

TOR PERIMESH 2-FLÜGLIG

Tor Höhe 100 cm, Breite 320 cm (160 x 160 cm). Füllung mit PERIMESH Netz aus Edelstahl, Maschung 65 mm, Seilstärke Ø 1.5 mm, inkl. zwei Torpfosten und Beschlagsatz.

Zaunanschluss	ohne	einseitig	beidseitig
Artikel-Nr.	367.130	367.131	367.132
Preis inkl.	4318.35	4467.55	4616.95

ZUBEHÖR UND SPEZIALWERKZEUG

Drahseilschere zur Bearbeitung vom Edelstahlseil	Artikel-Nr.	367.136
	Preis inkl.	32.45
Spezialzange mit PERIMESH Aufsatz mit flachen Pressbacken	Artikel-Nr.	367.139
	Preis inkl.	125.85
Kabelbinder Pack zu 100 Stk.	Artikel-Nr.	398.100
	Preis inkl.	3.65

PERIMESH NETZ

PERIMESH Netz aus Edelstahl, Maschung 65 mm, Seilstärke Ø 1.5 mm, Spannseil Ø 2.5 mm, Preis per Laufmeter.

Höhe cm	100	125
Artikel-Nr.	367.138	367.139
Preis inkl.	98.80	125.85

PERIMESH ZWISCHENPFOSTEN

Edelstahlfposten 40 x 40 x 2 mm zum Einbetonieren.

Zaunhöhe cm	100	125
Artikel-Nr.	367.100	367.101
Preis inkl.	122.60	142.80

PERIMESH ENDPFOSTEN

Edelstahlfposten 40 x 40 x 2 mm, inkl. einer Strebe und integriertem Seilspanner zum Einbetonieren.

Zaunhöhe cm	100		125	
	links	rechts	links	rechts
Ausführung				
Artikel-Nr.	367.118	367.124	367.119	367.125
Preis inkl.	256.85	256.85	312.45	312.45

Diagonalgeflecht

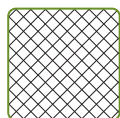
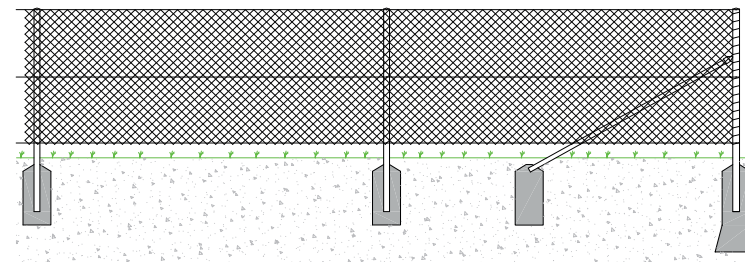

DIAGONALGEFLECHT, stark verzinkt

Preisangabe pro Meter, 25 m pro Rolle, Geflechte in der Höhe ab 50 cm mit Maschenweite 25 bis 100 mm erhältlich.

	Höhe cm	50	60	70	80	90	100	120	150	180	200
Drahtstärke 2,5 mm Maschenweite 50 mm	Artikel-Nr.	391.520	391.521	391.522	391.523	391.524	391.525	391.526	391.527	391.528	391.529
	Preis inkl.	4.95	5.80	6.60	7.40	8.20	9.00	10.55	13.00	15.30	16.85
Drahtstärke 2,5 mm Maschenweite 40 mm	Artikel-Nr.				391.423		391.425	391.426	391.427	391.428	391.429
	Preis inkl.				10.70		13.00	15.30	18.70	22.35	24.60
Drahtstärke 2,2 mm Maschenweite 50 mm Nur als ganze Rollen erhältlich	Artikel-Nr.	391.610	391.611	391.612	391.613	391.614	391.615	391.616	391.617	391.618	391.619
	Preis inkl.	6.40	7.55	9.65	9.65	10.65	11.75	13.80	13.55	19.75	21.95

Passende Rohrpfosten und Streben finden Sie ab Seite 123.



grün



anthrazit
metallic



schwarz

DIAGONALGEFLECHT, farbig

Verzinkter Draht Ø 2,3 mm, Kunststoffbeschichtet (gesintert) bis Ø 2,8 mm mit Maschenweite 50 mm, Preisangabe pro Meter, 25 m pro Rolle.

	Höhe cm	50	60	80	90	100	120	150	180	200
anthrazit metallic	Artikel-Nr.			393.573	393.574	393.575	393.576	393.577	393.578	393.579
	Preis inkl.			12.50	13.95	15.35	18.10	23.40	28.15	31.00
anthrazit	Artikel-Nr.			393.593	393.594	393.595	393.596	393.597	393.598	393.599
	Preis inkl.			11.00	12.30	13.50	15.95	19.65	23.40	25.90
schwarz	Artikel-Nr.			393.553	393.554	393.555	393.556			
	Preis inkl.			11.00	12.30	13.50	15.95			
grün	Artikel-Nr.	393.520	393.521	393.523	393.524	393.525	393.526	393.527	393.528	393.529
	Preis inkl.	7.25	8.65	11.00	12.30	13.50	15.95	19.65	23.40	25.90

Weiteres Zubehör und Rohrpfosten zum Diagonalgeflecht finden Sie ab Seite 123. Weitere Dimensionen erhältlich.

Zuschlag von CHF 25.00 inklusive Mehrwertsteuer für angebrochene Originalrolle.

Artikel-Nr. 392.998



DRAHT, auf Rollen

	Durchmesser mm	m pro Rolle	Gewicht in kg	Artikel-Nr.	Preis inkl.
Stahldraht stark verzinkt	1,6	1580	25	398.508	229.00
	2,5	625	25	398.510	169.00
	3,15	408	25	398.515	215.20
Eisendraht stark verzinkt	1,5	325	5	398.210	45.45
	1,8	250	5	398.211	45.45
	2,0	200	5	398.212	37.80
	2,5	125	5	398.213	37.80
	3,0	80	5	398.214	37.80
	4,0	50	5	398.215	37.80
Stahldraht Kunststoff beschichtet, grün	1,3/2,0	100	1,4	398.712	43.65
	2,5/3,8	110	4,8	398.711	64.60
Draht anthrazit beschichtet	3,0/3,5	110	3,8	398.716	82.25
Spanndraht anthrazit metallic, Extra Stark 700-800 N/mm ²	2,5/3,8	145	5,0	393.588	77.60
	2,5/3,8	725	25	393.589	301.40
Bindedraht, rostfrei	1,2	110	1,0	398.713	33.15
	0,9	50	0,4	398.714	35.70
Bindedraht, grün	0,9/1,2	50	0,5	398.721	29.60
Bindedraht, anthrazit	1,5/1,9	100	1,6	398.724	45.40
Bindedraht, schwarz	1,4/1,8	20	0,31	398.725	11.85



900.006

ZAUNRINGZANGE

Zum Anbringen von Zaunringklammern.

	Artikel-Nr.	Preis inkl.
Zaunringklammernzange Profi mit Magazin	900.006	93.00
Zaunringzange Baby 30	900.007	36.25
Zange mit Magazin Hobby	900.008	29.55



900.007



900.008

ZAUNRINGKLAMMER

Verarbeitung mit spezieller Zaunringzange 22 mm.

	Artikel-Nr.	Preis inkl.
Packung zu 200 Stück, verzinkt	324.093	8.70
Packung zu 800 Stück, verzinkt	324.094	20.30
Packung zu 200 Stück, grün	324.096	9.50
Packung zu 1000 Stück, rostfrei	324.098	83.05



390.111-114

DRAHTSPANNER

pro Stück	Grösse	2	3	4
verzinkt	Artikel-Nr.	390.112	390.113	390.114
	Preis inkl.	2.25	2.85	5.40
anthrazit metallic	Artikel-Nr.	390.131	390.132	
	Preis inkl.	5.65	7.05	
anthrazit	Artikel-Nr.	390.141	390.142	
	Preis inkl.	2.85	3.60	
schwarz	Artikel-Nr.	390.151	390.152	
	Preis inkl.	2.85	3.60	
grün	Artikel-Nr.	390.121	390.122	
	Preis inkl.	2.85	3.60	



290.261

AGRAFFEN mit Widerhaken

Dimension mm	VE	Menge ca.	Artikel-Nr.	Preis inkl.
30 x 4 *	5,0 kg Eimer	830 Stk.	290.261	40.50
30 x 4 *	500 g Beutel	83 Stk.	290.282	9.90
30 x 3,15	5,0 kg Eimer	1450 Stk.	290.265	49.95
30 x 3,15	500 g Beutel	145 Stk.	290.284	11.00
40 x 4	5,0 kg Eimer	650 Stk.	290.268	45.15
50 x 4	5,0 kg Eimer	530 Stk.	290.272	60.65

* Speziell für Harthölzer wie Akazie, Robinie, Eiche etc.



SCHRAUBEN UND SCHLAUFEN

	Artikel-Nr.	Preis inkl.
Schrauben M8, rostfrei, Packung zu 100 Stück	324.090	41.75
Schlaufen, rostfrei, Packung zu 100 Stück	324.092	31.50



324.088

ZAUNKLAMMER

Verarbeitung mit normaler Flachzange.

	Artikel-Nr.	Preis inkl.
Zaunklammern Edelstahl, Packung zu 100 Stück	324.088	15.55
Zaunklammern Alu, Packung zu 500 Stück	324.097	27.80



ZAUNBAUZANGE

Zum schneiden und brechen des Drahts.

	Artikel-Nr.	Preis inkl.
Zaunbauzange Profi "Gallagher Zange"	005225	149.00

Knotengitter Torus

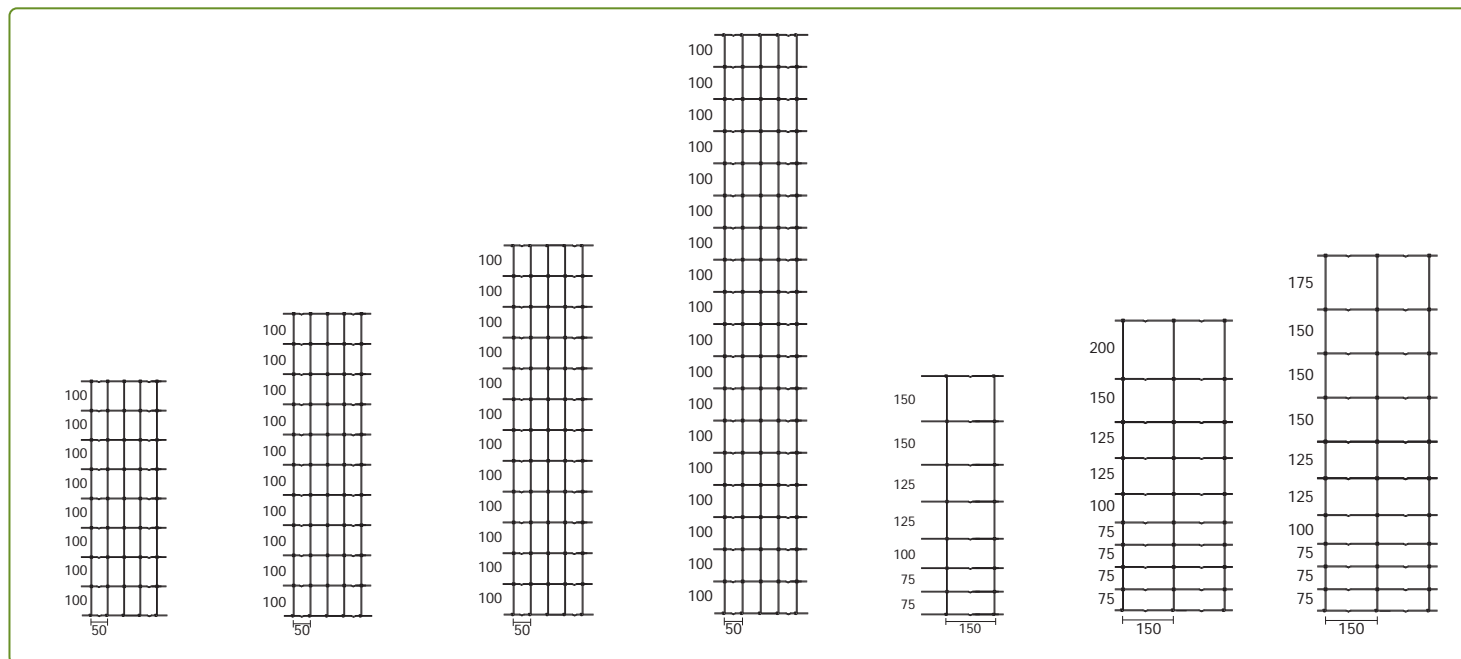
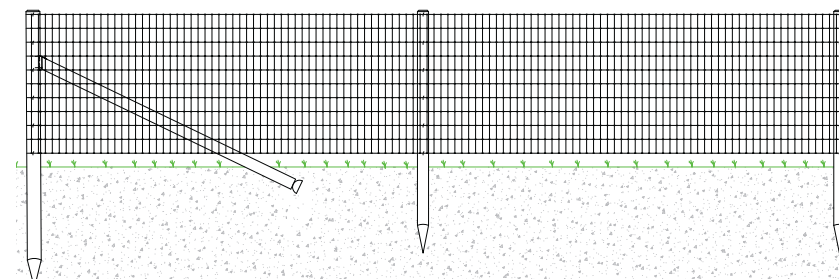

KNOTENGITTER TORUS

Höhe cm	80	100	120	180	80	100	120
Drahtstärke in mm	2,5	2,5	2,5	2,5	2,5	2,5	2,5
Anzahl Drähte horizontal	9	11	13	19	8	10	11
Abstand senkrechter Drähte in mm	50	50	50	50	150	150	150
Rollenlänge in m	50	50	50	50	100	100	100
Artikel-Nr.	397.390	397.391	397.392	397.396	397.393	397.394	397.395
Preis inkl.	540.45	622.15	708.45	1176.10	469.95	611.50	694.95

Zuschlag von CHF 25.00 inklusive Mehrwertsteuer für angebrochene Originalrolle.

Artikel-Nr. 392.998

Pantanet



351.061

PANTANET

Maschenweite 102 x 51 mm, Rolle zu 25 Meter.

	Höhe cm	61	81	102	122	152	183	203
grün	Artikel-Nr.	351.061	351.081	351.102	351.122	351.152	351.183	351.203
	Preis inkl.	206.80	274.65	328.50	383.40	459.90	568.65	607.45
anthrazit	Artikel-Nr.	351.062	351.082	351.103	351.123	351.153	351.184	351.204
	Preis inkl.	217.55	287.55	344.65	402.80	483.55	596.65	637.60

Pantanet Tore erhältlich.

Übersicht Pantanet

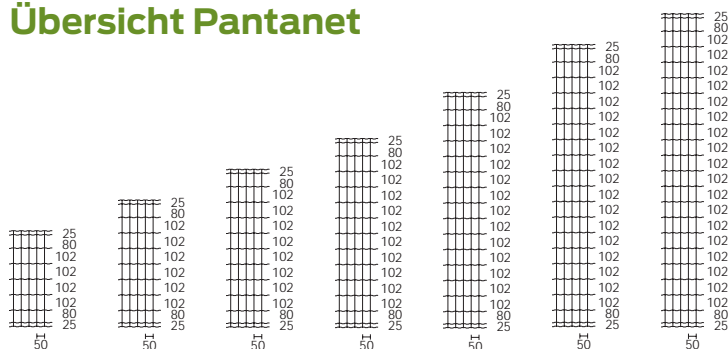

Pantanet Gitterzäune können auf Wunsch auch mit Holz- oder Rohrpfosten montiert werden. Ihr Zaunteam Partner macht Ihnen gerne ein Angebot.

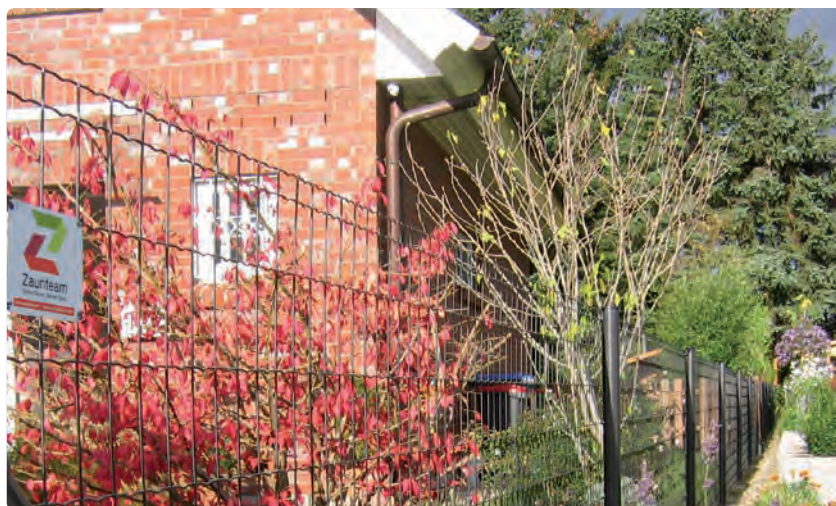

Bekaclip



351.516

BEKACLIP PFOSTEN, grün

Gitterhöhe cm	60-102	122	152	183-203
Länge cm	150	170	200	250
Durchmesser mm	48	48	48	48
Artikel-Nr.	351.516	351.517	351.518	351.529
Preis inkl.	62.85	70.45	84.90	105.70

Die Bekaclip Pfosten sind auch in anthrazit lieferbar.



351.711

BEKACLIP STREBE, grün

Gitterhöhe cm	60-102	122	152
Länge cm	150	170	200
Durchmesser mm	38	38	38
Artikel-Nr.	351.711	351.712	351.713
Preis inkl.	71.25	70.65	86.15

Die Bekaclip Streben sind auch in anthrazit lieferbar.



351.902

BEKACLIP ZUBEHÖR

	Artikel-Nr.	Preis inkl.
Bekaclip-Klammern Pack, (250 Stk.)	351.903	147.30
Bekaclip-Zange	351.902	94.80



Steckzaun



STECKZAUN LOCARNO

Steckzaunelemente 135 cm breit mit Stäben Ø 10 mm im Abstand von 95 mm, Anfangs- oder Endstäbe Ø 16 mm. Preis pro Element.

	Höhe cm	80	115	145	195
Steckzaun Locarno, roh	Artikel-Nr.	517.030	517.031	517.032	517.033
	Preis inkl.	125.35	142.40	157.55	238.35
Steckzaun Locarno, verzinkt	Artikel-Nr.	517.034	517.035	517.036	517.037
	Preis inkl.	172.45	211.20	244.15	359.85

TÜR ZU STECKZAUN LOCARNO

Stäbe Ø 10 mm, im Abstand von 95 mm, Anfangs- und Endstäbe Ø 16 mm.

	Breite cm	Höhe cm	67	105	135	180
Tür zu Steckzaun Locarno, roh	108	Artikel-Nr.	517.038	517.039	517.040	517.045
		Preis inkl.	145.40	162.40	177.40	300.40
Tür zu Steckzaun Locarno, verzinkt	108	Artikel-Nr.	517.041	517.042	517.043	517.044
		Preis inkl.	192.45	231.25	264.20	421.85

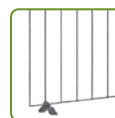

STELLZAUN BRISSAGO

Steckzaunelement, Höhe 100 cm, (Kindersicher) Stäbe aus Stahl Ø 12 mm roh, Stababstand 11,3 cm. Ohne Standfuss. Preis pro Meter.

Stellzaun Brissago, roh	Artikel-Nr.	517.050
	Preis inkl.	162.50
Stellzaun Brissago, verzinkt	Artikel-Nr.	517.053
	Preis inkl.	221.00

Elementbreite zwischen 62,5 cm und 175 cm, in Schritten von 12,5 cm bestellbar.



STANDFUSS ZU STELLZAUN BRISSAGO

	Artikel-Nr.	Preis inkl.
Standfuss, roh	517.051	41.35
Standfuss, verzinkt	517.054	49.85



TÜR ZU STELLZAUN BRISSAGO

Stäbe Ø 12 mm, Stababstand 11,3 cm mit Bodenrolle.

	Breite cm	Höhe cm	100
Tür zu Stellzaun Brissago, roh	100	Artikel-Nr.	517.052
		Preis inkl.	262.35
Tür zu Stellzaun Brissago, verzinkt	100	Artikel-Nr.	517.055
		Preis inkl.	326.45

STECKZAUN ASCONA

Stäbe Ø 12 mm, Stababstand 12,5 cm mit angeschmiedeter Endspitze, Preis pro Meter. 8 Stäbe pro Meter.

	Zaunhöhe cm	55	100	125
	Länge cm	76	125	150
Steckzaun Ascona, roh	Artikel-Nr.	517.001	517.002	517.003
	Preis inkl.	77.00	91.20	112.65
Steckzaun Ascona, verzinkt	Artikel-Nr.	517.004	517.005	517.006
	Preis inkl.	112.65	141.10	179.55

KLEINTIER-STECKZAUN

Steckzaunelemente 100 cm breit mit Stäben Ø 8 mm im Abstand von 42 mm, Einstecktiefe 10 cm.

	Höhe cm	59	74	99
Steckzaun Rabbit, roh	Artikel-Nr.	517.081	517.082	517.083
	Preis inkl.	91.20	96.95	104.05
Steckzaun Rabbit, verzinkt	Artikel-Nr.	517.084	517.085	517.086
	Preis inkl.	135.50	145.40	158.20

TÜR ZU STECKZAUN ASCONA

Stäbe Ø 12 mm, Stababstand 12,5 cm.

	Breite cm	Höhe cm	50	90	115
Tür zu Steckzaun Ascona, roh	94	Artikel-Nr.	517.007	517.008	517.009
		Preis inkl.	223.80	236.70	259.45
Tür zu Steckzaun Ascona, verzinkt	94	Artikel-Nr.	517.010	517.011	517.012
		Preis inkl.	292.20	325.05	394.95

ZUBEHÖR

	Artikel-Nr.	Preis inkl.
Standfuss roh	517.091	39.00
Standfuss verzinkt	517.092	50.75
Stabilisierungspflock roh	517.093	14.30
Stabilisierungspflock verzinkt	517.094	18.75
Wandhalter roh	517.095	12.05
Wandhalter verzinkt	517.096	15.85

Lärchenzaun

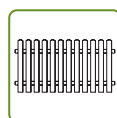

LÄRCHENZAUN

Breite 250 cm. Verschraubungen Edelstahl, Zaunlatten unbehandelt 60 x 26 mm und Riegel 60 x 40 mm mit gerundeten Kanten.

Höhe cm	Artikel-Nr.	Preis inkl.
60	431.500	269.25
80	431.501	325.25
100	431.502	372.65

Passende Pfosten ab Seite 64.

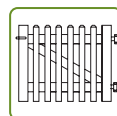

LÄRCHENZAUN EINZELTOR

Starker Rahmen, Füllung passend zum Staketenzaun, inklusive verzinkten Beschlägen, verstellbaren Kloben, Schloss und Zifferschlüssel.

	Höhe	Breite	Artikel-Nr.	Preis inkl.
Staketenzauntor 1-flügelig	90	80 - 120	513.538	750.65
	91 - 120	80 - 120	513.548	795.90

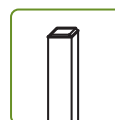
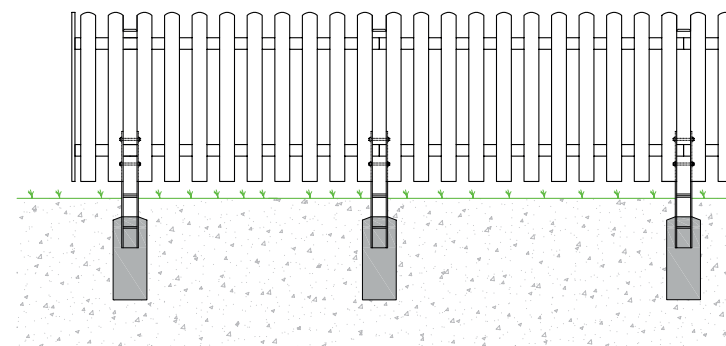

LÄRCHENZAUN VIERKANTPFOSTEN

9 x 9 cm mit Rundkopf, unbehandelt.

Pfostenlänge cm	Artikel-Nr.	Preis inkl.
90	431.330	29.60
110	431.331	34.45
190	431.334	59.25

Weitere Pfosten auf Seite 64.

HOLZSCHUTZLASUR

	Artikel-Nr.	Preis inkl.
Impranol farblos, 0,75 l Inhalt	601.015	32.30



Weitere Dimensionen erhältlich.

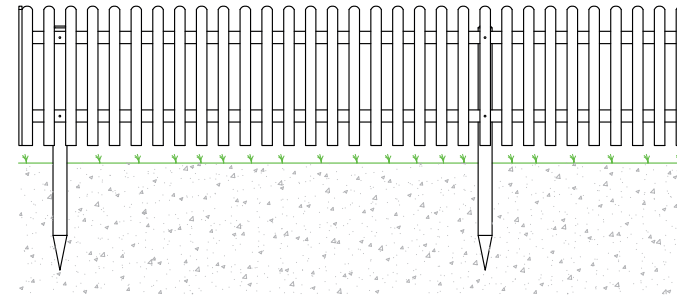

STAKETENZAUN

Flach gehobelte Zaunlatten (Staketten) 60 x 26 mm, oben abgerundet, an Rechtecktraversen 70 x 40 mm, druckimprägniert.

	Höhe x Breite cm	Artikel-Nr.	Preis inkl.
Staketenzaunelement	60 x 250	431.117	201.40
	80 x 250	431.118	242.30
	100 x 250	431.119	276.80

Massanfertigung sowie einzelne Staketten erhältlich.

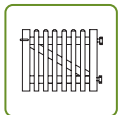

STAKETENZAUNTOR

Starker Rahmen, Füllung passend zum Staketenzaun, inklusive verzinkten Beschlägen, verstellbaren Kloben, Schloss und Zifferschlüssel.

	Höhe cm	Breite cm	Artikel-Nr.	Preis inkl.
Staketenzauntor 1-flügelig	90	80–120	513.338	683.90
	91–120	80–120	513.348	718.35
	121–151	80–120	513.358	763.60

Passgenaue Massanfertigung erhältlich.

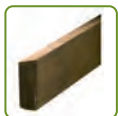

441.260

TRAVERSEN

	Dimension mm	Länge cm	Artikel-Nr.	Preis inkl.
Traversen vierkant, oben abgeschrägt, braun druckimprägniert	70/40	250	441.260	27.75
Traversen vierkant, nicht abgeschrägt, braun druckimprägniert	80/26	250	441.261	22.20

441.261

Stahltraversen sowie Stahlpfosten auf Seite 62.



492.228 -
492.234



492.240 -
492.246

STAKETEN

	Länge cm	Artikel-Nr.	Preis inkl.
Staketten in Fichten-/Tannenholz 60 x 20 mm, braun druckimprägniert	60	492.228	6.10
	80	492.230	7.45
	100	492.232	8.60
Staketten in Fichten-/Tannenholz 60 x 26 mm, braun druckimprägniert	60	492.222	7.50
	80	492.224	9.10
	100	492.226	10.90
	120	492.234	12.50
	120	492.234	12.50
Staketten in Lärchenholz splintfrei, 60 x 26 mm, natur	60	492.240	10.00
	80	492.242	12.30
	100	492.244	14.70
	120	492.246	17.00

Palisadenzaun

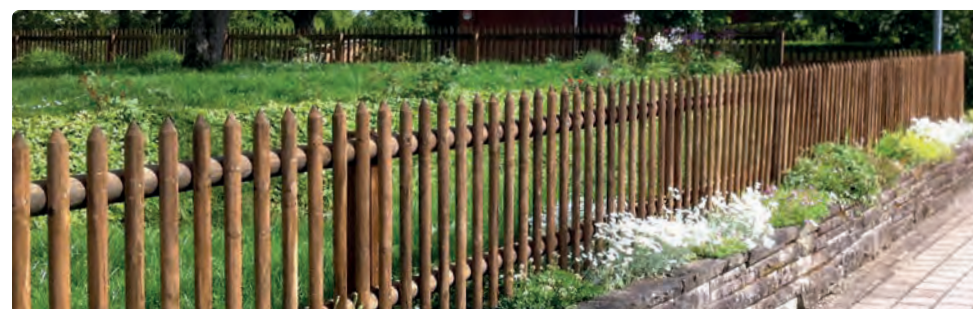
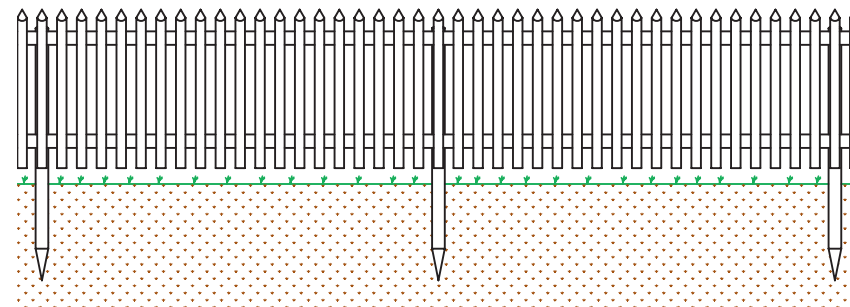

PALISADENZAUN

	Höhe x Breite cm	Artikel-Nr.	Preis inkl.
Palisadenzaun-Norm-Elemente	60 x 250	411.142	121.70
	80 x 250	411.144	122.80
	100 x 250	411.145	132.45
	120 x 250	411.146	158.30

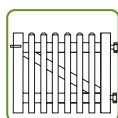

PALISADENZAUNTOR

Starker Rahmen, Füllung passend zum Palisadenzaun, inklusive verzinkten Beschlägen, verstellbaren Kloben, Schloss und Zifferschlüssel.

	Höhe	Breite	Artikel-Nr.	Preis inkl.
Palisadenzauntor 1-flügelig	90	80–120	513.138	645.10
	91–120	80–120	513.148	672.05
	121–151	80–120	513.158	705.45

Passgenaue Massanfertigung erhältlich.



491.102-491.108



211.094



211.095



211.096

PALISADEN FÜR PALISADENZAUN

Palisaden halbrund Fichte braun druck- imprägniert, oben gespitzt.	Länge cm	Artikel-Nr.	Preis inkl.
Ø 50 mm	60	491.102	3.25
Ø 55 mm	80	491.104	3.70
Ø 60 mm	100	491.106	4.85
Ø 70 mm	120	491.108	6.50
Mehrpreis für Kopfform Nr. 6 bei Palisaden halbrund, Preis pro Stück		211.094	1.20
Mehrpreis für Kopfform Nr. 7 bei Palisaden halbrund, Preis pro Stück		211.095	1.20
Mehrpreis für Kopfform Nr. 8 bei Palisaden halbrund, Preis pro Stück		211.096	1.20
Mehrpreis pro Loch für Bohren von Schraubenlöchern bei Staketen und Palisaden		211.091	0.70



KREUZZAUN

Kreuzzaunfelder aus Fichte, halbrund gefräste Latten 42–55 mm breit mit gekegelten Spitzen, inklusive Querlatten 70–85 mm breit, braun druckimprägniert, Preis pro Meter.

	Höhe cm	Artikel-Nr.	Preis inkl.
Kreuzzaunfeld	50	421.101	65.15
Kreuzzaunfeld	60	421.102	69.00
Kreuzzaunfeld	70	421.103	74.25
Kreuzzaunfeld	80	421.104	83.90
Kreuzzaunfeld	90	421.105	89.70
Kreuzzaun Endverkleidung (Aufpreis pro Ende)		421.109	52.70

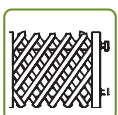

KREUZZAUNTÜR 1-FLÜGLIG

Starker Rahmen, Verkleidung mit Kreuzzaun, inklusive Beschläge, verstellbare Kloben, Schloss mit Schlüssel oder Ausschnitt für Rundzylinder.

	Höhe x Breite cm	Artikel-Nr.	Preis inkl.
Kreuzzauntüre	bis 90 x 80-120	513.225	709.75
Kreuzzauntüre	90-120 x 80-120	513.226	758.20

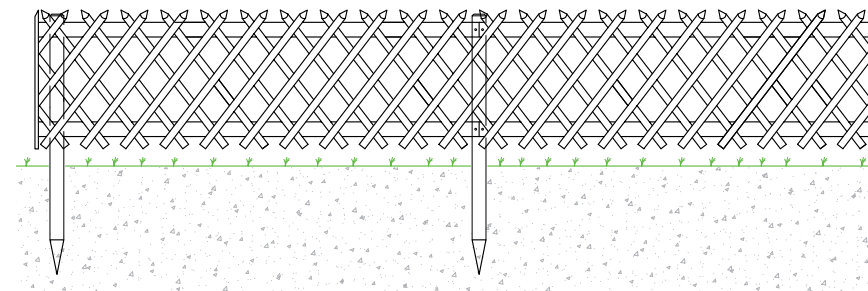

KREUZZAUNPALISADE

Aus Fichte, halbrund, braun druckimprägniert, gespitzt.

Länge	Ø mm	Artikel-Nr.	Preis inkl.
70	42	491.303	3.30
80	42	491.304	3.45
90	45	491.305	4.25

SCHERENZAUN

Aus Fichte, Element aus 22 Palisaden halbrund vernagelt, braun druckimprägniert, ohne Traversen.

Höhe x Breite cm	Artikel-Nr.	Preis inkl.
70 x 250	421.882	73.00
80 x 250	421.881	85.45

TRAVERSE HALBRUNDLATTE

Tanne, zylindrisch gefräst, druckimprägniert.

Länge cm		250	250
Ø cm		7	8
Halbrundlatten, braun	Artikel-Nr.	441.160.00	441.161.00
	Preis inkl.	10.55	14.10

Pfosten, Traversen & Zubehör

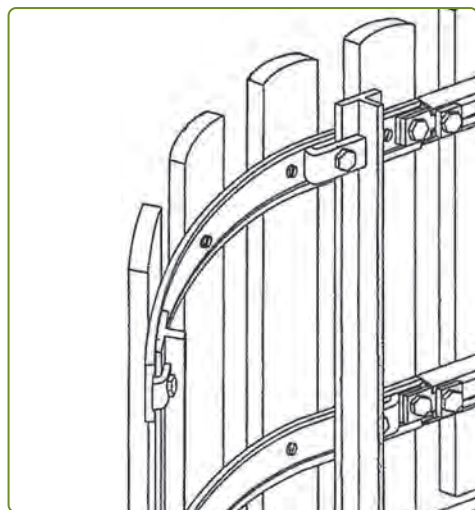
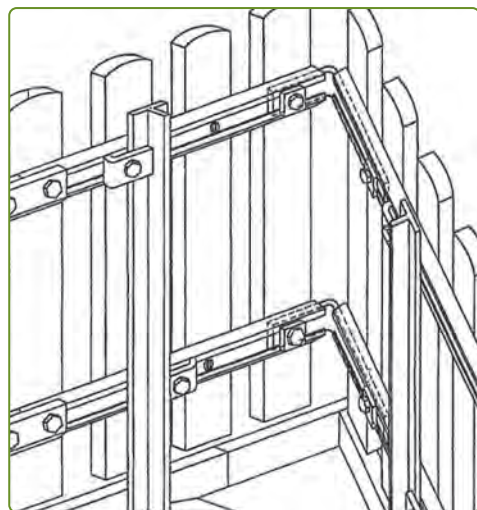

Staketenzaun mit Metalltraversen

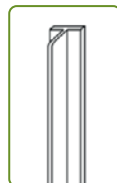

T-Stahl-
pfosten

PFOSTEN UND ZUBEHÖR

	Länge cm	Artikel-Nr.	Preis inkl.
T-Stahlpfosten, feuerverzinkt, 40 x 40 x 5 mm	60	211.509	29.10
	80	211.501	34.30
	100	211.511	39.45
	120	211.531	44.70
	150	211.535	57.20
Mehrpreis für Fussplatte 100 x 100 x 6 mm zu T-Stahlpfosten		211.570	35.00
Mehrpreis für Fussplatte im Gefälle (Winkelangabe erforderlich)		211.085	15.80

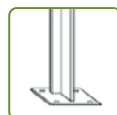

211.570

Weitere Grössen erhältlich.



412.889

BEFESTIGUNGSMATERIAL

	Artikel-Nr.	Preis inkl.
Flachrund Schraube M5 x 30 mm, rostfrei (A2), inkl. Mutter und Scheibe	918.182	0.40
Flachrund Schraube M5 x 35 mm, rostfrei (A2), inkl. Mutter und Scheibe	918.183	0.55
Linsenkopf Blechschraube 4,8 x 19 mm, rostfrei (A2)	918.186	0.15
Aufschlaglasche zu T-Stahlpfosten 40 x 40 mm, feuerverzinkt	591.291	7.20
Verbindungsblech verzinkt 120 x 35 mm	412.886	8.60
Verbindungseisen verzinkt 35/5 mm, Länge 150 mm, mit 4 Löchern	412.889	7.00



591.291



494.160/161

C-STAHLTRAVERSEN UND ZUBEHÖR

	Artikel-Nr.	Preis inkl.
C-Stahltraverse 42/20/2.5 mm, Länge 594 cm, gelocht im Abstand von 111 mm, feuerverzinkt	494.160	184.35
C-Stahltraverse 42/20/2.5 mm, Länge 297 cm, gelocht im Abstand von 111 mm, feuerverzinkt	494.161	101.50
Klemmbriden 30 x 6 mm, feuerverzinkt für Befestigung an Traversen/Pfosten	494.162	13.30
C-Stahl Verbindungslaschen 50 x 6 x 100 mm, feuerverzinkt für Traverse	494.163	23.80
Flachstahlbriden 30 x 5 x 66 mm, feuerverzinkt für Maueranschluss	494.164	17.90
Mehrpreis C-Stahltraverse auf den gewünschten Radius gebogen. Preis pro Laufmeter	411.158	119.55
Mehrpreis für Farbbeschichtung in RAL Farbe pro Meter	211.060	28.90



494.162



494.164



494.163

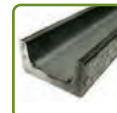

494.100-
494.102



494.151

Passende Palisaden und Staketen ab S. 59 erhältlich.

FLACHSTAH- UND U-STAHLTRAVERSEN UND ZUBEHÖR

	Artikel-Nr.	Preis inkl.
U- Stahltraversen 40/20/5 mm, gelocht Ø 6,5 mm, Lochdistanz 118 mm, Länge 400 cm	494.100	138.95
U- Stahltraversen 40/20/5 mm, gelocht Ø 6,5 mm, Lochdistanz 118 mm, Länge 200 cm	494.101	83.45
U- Stahltraversen 40/20/5 mm, gelocht Ø 6,5 mm, Lochdistanz 118 mm, Preis pro Meter	494.102	50.10
Flachstahltraversen 60/5 mm, feuerverzinkt, gelocht Ø 6,5 mm, Preis pro Meter	494.151	45.25
Mehrpreis Stahltraverse auf den gewünschten Radius gebogen. Preis pro Laufmeter	411.158	119.55

Gartentür mit Geflecht

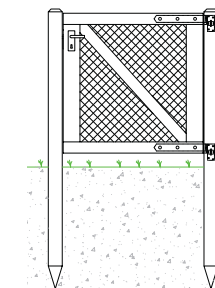

GARTENTÜR MIT GEFLECHT, Breite 100 cm

Gartentür mit Schönisschloss und Bartschlüssel, Bänder und verstellbare Kloben. Geflecht nach Wahl.

Höhe cm	Artikel-Nr.	Preis inkl.
bis 90	530.309	582.65
91-120	530.312	593.45
121-150	530.315	619.80
150 - 180	530.320	651.05

BESCHLAGSORTIMENT

	Artikel-Nr.	Preis inkl.
Beschlagsortiment für Einzeltor	591.289	64.10
Beschlagsortiment für Doppeltor	591.288	220.80
Beschlagsortiment für Einzeltor San Remo	591.294	160.45



591.289



591.288



591.286

GARTENTORSCHLOSS

	Artikel-Nr.	Preis inkl.
Gartentorschloss Schänis mit Bartschloss	591.286	128.15
Gartentorschloss Schänis vorgerichtet für Rundzylinder	591.287	144.30

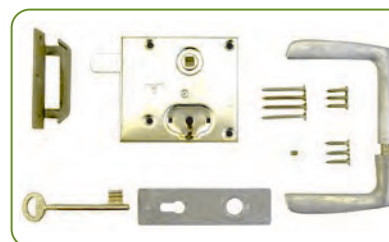

591.250 – 251



520.215



520.216



517.641 – 643

GARTENTORBESCHLÄGE

	Artikel-Nr.	Preis inkl.
Kloben verstellbar, Dorn Ø 13 mm	591.250	21.90
Kloben verstellbar, Dorn Ø 16 mm	591.251	25.70
Kloben durchgehend, Standard, Ø 20 mm, 350 mm, verzinkt	517.615	25.85
Klobenbänder 13 mm / 350 mm, verzinkt	517.534	50.10
Klobenbänder 16 mm / 400 mm, verzinkt	517.633	14.45
Klobenbänder 20 mm / 450 mm, verzinkt	517.634	21.45
Klobenbänder 20 mm / 600 mm, verzinkt	517.635	28.80
Gartentorhebefalle	520.215	27.30
Fallschloss leicht	520.216	10.10
Z-Haken 40 mm	517.641	10.90
Z-Haken 50 mm	517.642	11.15
Z-Haken 60 mm	517.643	14.00

Holzpfosten vierkant



LÄRCHENPFOSTEN

Vierkantpfosten, sägeroh, braun imprägniert oder natur splintfrei.

Länge cm		8 x 10	10 x 10
100	Artikel-Nr.	221.309	
	Preis inkl.	21.05	
125	Artikel-Nr.	221.311	221.312
	Preis inkl.	24.25	29.15
140	Artikel-Nr.	221.321	221.322
	Preis inkl.	27.35	30.85
150	Artikel-Nr.	221.331	221.332
	Preis inkl.	29.15	34.55
160	Artikel-Nr.	221.341	221.342
	Preis inkl.	31.35	36.95
175	Artikel-Nr.	221.351	221.352
	Preis inkl.	34.00	39.95
200	Artikel-Nr.	221.422	221.421
	Preis inkl.	39.30	45.70
225	Artikel-Nr.	221.423	221.431
	Preis inkl.	44.80	53.20
250	Artikel-Nr.		221.451
	Preis inkl.		57.85
275	Artikel-Nr.		221.461
	Preis inkl.		63.85

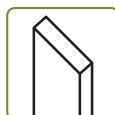

LÄRCHENSTREBE

Länge cm	Dimension cm	Artikel-Nr.	Preis inkl.
150	5 x 8	241.419	25.05
175	5 x 8	241.420	27.70
200	5 x 8	241.421	30.30
300	5 x 8	241.471	42.95

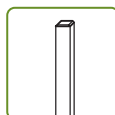

KIEFERPFOSTEN

Kiefer, strukturgehobelt, kesseldruckimprägniert grün.

Länge cm	9 x 9 cm		7 x 7 cm	
	Artikel-Nr.	Preis inkl.	Artikel-Nr.	Preis inkl.
130	912.332	17.10	912.002	11.95
160	912.333	21.65	912.003	13.70
180	912.334	25.85	912.004	14.65
210	912.335	27.45	912.005	15.85
240	912.336	32.30	912.006	19.15
270	912.337	34.55	912.007	21.65

Bodenanker und Zubehör auf Seite 103.

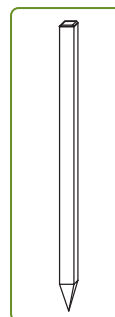

EICHENPFOSTEN

Vierkantpfosten sägeroh, braun druckimprägniert und gespitzt.

Länge cm		8 x 10	10 x 10
125	Artikel-Nr.	221.511	221.512
	Preis inkl.	48.90	58.50
140	Artikel-Nr.	221.521	221.522
	Preis inkl.	53.45	64.20
160	Artikel-Nr.	221.541	221.542
	Preis inkl.	59.60	71.85
175	Artikel-Nr.	221.551	221.552
	Preis inkl.	64.20	77.55
200	Artikel-Nr.	221.622	221.621
	Preis inkl.	71.85	87.15
225	Artikel-Nr.		221.631
	Preis inkl.		105.65
250	Artikel-Nr.		221.651
	Preis inkl.		116.30
275	Artikel-Nr.		221.661
	Preis inkl.		127.10
300	Artikel-Nr.		221.671
	Preis inkl.		137.85



BODENPFAHL

Braun druckimprägniert.

	Länge cm	Dimension cm	Artikel-Nr.	Preis inkl.
Lärche	50	5 x 8	221.301	9.85
Eiche	50	5 x 8	221.302	11.20





HOLZPFOSTEN ZYLINDRISCH

Zylindrisch gefräste, hochwertige Tannenpfosten, grün imprägniert, Kopfende gefast und unten zugespitzt.

Länge cm	Ø cm	6	7	8	10	12	14
125	Artikel-Nr.	221.052		221.113	221.111		
	Preis inkl.	7.45		11.35	13.80		
150	Artikel-Nr.	221.053		221.133	221.131	221.132	
	Preis inkl.	8.50		13.75	16.80	16.25	
175	Artikel-Nr.	221.054		221.153	221.151	221.152	
	Preis inkl.	9.95		16.15	19.20	26.15	
200	Artikel-Nr.	221.055		221.223	221.221	221.222	
	Preis inkl.	10.50		18.10	23.65	30.55	
225	Artikel-Nr.		221.076	221.233	221.231	221.232	
	Preis inkl.		16.25	21.45	28.20	34.75	
250	Artikel-Nr.		221.077	221.253	221.251	221.252	221.274
	Preis inkl.		17.40	23.10	29.30	37.95	44.30
275	Artikel-Nr.		221.078	221.273	221.263	221.262	221.276
	Preis inkl.		19.80	26.40	34.35	30.70	56.90
300	Artikel-Nr.		221.079	221.293	221.271	221.272	221.278
	Preis inkl.		21.10	29.95	37.20	38.00	53.20

Auch braun druckimprägnierte Pfosten sind erhältlich.

HALTER FÜR STREBEN

	Artikel-Nr.	Preis inkl.
Strebenwinkel verzinkt	290.211	1.10
Strebenschuh verzinkt	290.221	12.10
Strebenkralle verzinkt	290.222	3.40



290.211

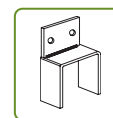

290.221



290.222

RIEGELBESCHLAG ZU HALBRUNDLATTE

Stahlblech 2,5 mm dick, feuerverzinkt.

	Ø cm	8	10
an Zwischenpfosten	Artikel-Nr.	441.170	441.172
	Preis inkl.	3.75	6.90
an Eck- und Endpfosten	Artikel-Nr.	441.171	
	Preis inkl.	3.65	
an Handlauf	Artikel-Nr.		441.174
	Preis inkl.		6.20

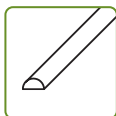

HALBRUNDLATTE

Tanne, zylindrisch gefräst, druckimprägniert oder natur.

Länge cm		250	250	250	300	300	300	500	500	500
Ø cm		7	8	10	8	10	12	8	10	12
Halbrundlatten, grün	Artikel-Nr.	441.160	441.161	441.162	441.131	441.132	441.133	441.151	441.152	441.153
	Preis inkl.	10.55	14.10	17.95	19.50	23.80	28.35	33.00	39.20	47.30
Halbrundlatten, braun	Artikel-Nr.	441.160.00	441.161.00	441.162.00	441.131.00	441.132.00	441.133.00	441.151.00	441.152.00	441.153.00
	Preis inkl.	10.55	14.10	17.95	19.50	23.80	28.35	33.00	39.20	47.30
Halbrundlatten, natur	Artikel-Nr.	441.160.10	441.161.10	441.162.10	441.131.10	441.132.10	441.133.10	441.151.10	441.152.10	441.153.10
	Preis inkl.	9.55	14.10	16.15	19.50	23.80	28.35	29.65	45.25	65.05

Naturzaun



NATURZAUN

Aus Kastanie. Gespalten, geschält, einseitig angespitzt, Lattenabstand 5 cm, Drahtverspannung verzinkt, Preis pro Rolle.

Höhe cm	Rollenlänge m	Anzahl Drähte	Artikel-Nr.	Preis inkl.
50	10	2	911.405	223.20
80	10	3	911.406	331.95
100	10	3	911.401	353.05
120	10	3	911.402	428.85
150	5	4	911.403	277.25



NATUR-LATTENZAUN

Aus Kastanie. Latten naturgewachsen, geschält, halbiert und gesägt, oben angeschrägt, Lattenabstand 10 cm, Preis pro Element.

Höhe cm	Elementlänge cm	Artikel-Nr.	Preis inkl.
100	185	911.411	193.85
120	185	911.412	213.80
150	185	911.413	233.70

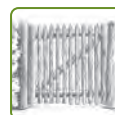

NATURZAUNTÜR

Aus Kastanie, ohne Pfosten, inklusive Beschläge zur Selbstmontage.

Höhe cm	Breite cm		
80		100	120
	Artikel-Nr.	911.491	911.492
	Preis inkl.	383.05	423.00
100		911.493	911.494
	Artikel-Nr.	911.493	911.494
	Preis inkl.	423.00	442.90
120		911.495	
	Artikel-Nr.	911.495	
	Preis inkl.	442.90	



NATURZAUN-PFOSTEN

Naturgewachsen, rund, geschält, unten gespitzt.

Länge cm	Ø cm	6-8	7,5-10	10-12
100		911.457		
	Artikel-Nr.	911.457		
	Preis inkl.	9.30		
125		911.458		
	Artikel-Nr.	911.458		
	Preis inkl.	11.35		
150		911.451	911.465	
	Artikel-Nr.	911.451	911.465	
	Preis inkl.	14.25	19.15	
175		911.452	911.466	
	Artikel-Nr.	911.452	911.466	
	Preis inkl.	16.40	23.30	
200		911.453	911.467	
	Artikel-Nr.	911.453	911.467	
	Preis inkl.	18.90	26.05	
250		911.454	911.468	
	Artikel-Nr.	911.454	911.468	
	Preis inkl.	27.20	38.30	
300		911.455	911.469	
	Artikel-Nr.	911.455	911.469	
	Preis inkl.	33.00	45.25	

NATURZAUN-TORPFOSTEN

Naturgewachsen, rund, geschält, ohne Spitze.

Länge cm	Ø cm		12-14
150		911.461	
	Artikel-Nr.	911.461	
	Preis inkl.	40.45	
175		911.462	
	Artikel-Nr.	911.462	
	Preis inkl.	48.20	
200		911.463	
	Artikel-Nr.	911.463	
	Preis inkl.	54.70	
250		911.464	
	Artikel-Nr.	911.464	
	Preis inkl.	67.95	

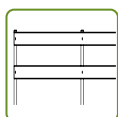

ZAUNBOHLE

2,7 x 14,5 cm, allseitig gehobelt, Fichte druckimprägniert und Lärche Natur.

	Länge cm	Artikel-Nr.	Preis inkl.
Fichte	300	431.000	55.40
	400	431.001	73.90
	500	431.002	92.35
Lärche	300	431.005	46.20
	400	431.006	61.50
	500	431.007	93.70

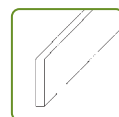

BRETTER UND RIEGEL

Fichte/Tanne, gehobelt, imprägniert, grün.

Dimension cm	Länge cm	Artikel-Nr.	Preis inkl.
2,6 x 13	500	441.271	88.85
4 x 12	500	441.272	76.05
2,6 x 14	250	441.273	18.75

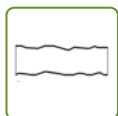

RANCHBOHLE

3 x 15–25 cm, zwei Seiten gehobelt, zwei Seiten unbesäumt.

	Länge cm	Artikel-Nr.	Preis inkl.
Fichte braun druckimprägniert	250	431.011	26.40
Lärche braun druckimprägniert	500	431.004	99.25

Passende Pfosten finden Sie auf Seite 64.

Lace Zaun





Sicht- und
Lärmschutz

Solarzaun Self PV

Das Kleinkraftwerk für die Steckdose. In Verbindung mit dem bewährten Doppelstabmattenzaun entsteht ein Sicht- und Windschutz der gleichzeitig die Stromkosten senkt. Die produzierte Energie fließt direkt in den Stromkreislauf des Gebäudes.

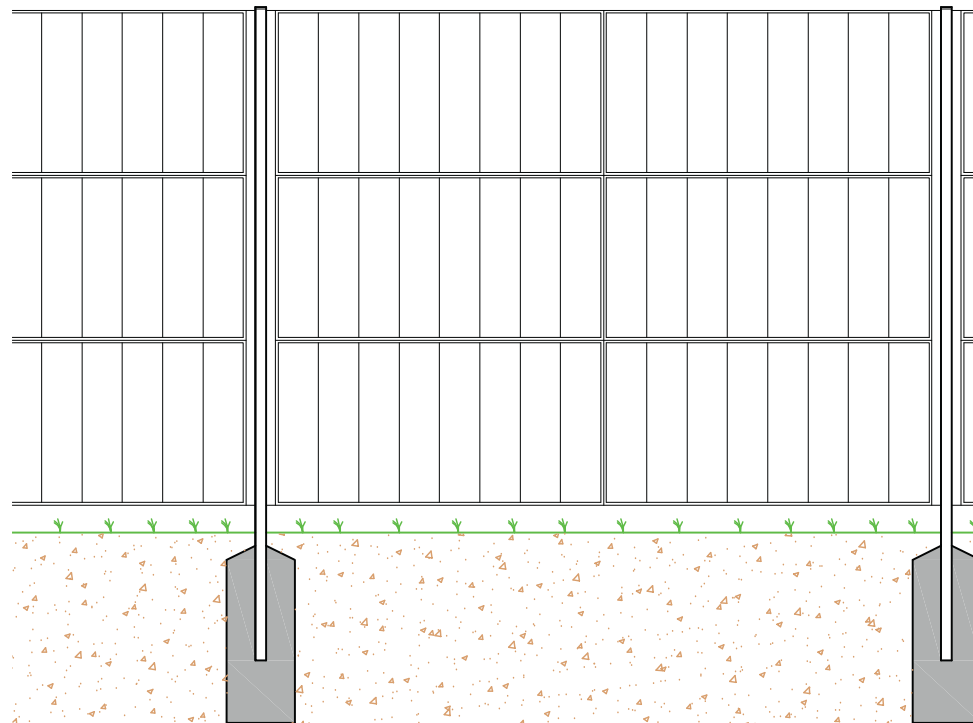

SOLARZAUN SELF-PV

Inklusive Wechselrichter, Montagematerial, Kabelsets und Modulanschlusskabel für die Montage an Doppelstabmattenelement Typ 8/6/8.

Typ	für Zaunfeld L x H in cm	Jahresstrom- ertrag*	Artikel-Nr.	Preis inkl.
Solar Zaun Set 1, 750 Wp, mit 6 Modulen	250 x 180	500 kWh	916.001	3400.50
Solar Zaun Set 2, 1225 Wp, mit 9 Modulen	380 x 180	750 kWh	916.002	4184.25
Solar Zaun Set 3, 1500 Wp, mit 12 Modulen	500 x 180	1000 kWh	916.003	4943.70
Solar Zaun Set 4, 500 Wp, mit 4 Modulen	250 x 120	330 kWh	916.004	2906.30
Solar Zaun Set 5, 1000 Wp, mit 8 Modulen	500 x 120	675 kWh	916.005	3955.00
Solar Zaun Set 6, 1500 Wp, mit 12 Modulen	750 x 120	1000 kWh	916.006	5003.85

* Ungefährer Ertrag bei Südausrichtung.
Passende Doppelstabmatten und Pfosten finden Sie auf Seite 114.

Ertrag des Solarzauns nach Ausrichtung.

Optimum: 100 % (Süd / 30° Neigung)

Südfassade: 75 %

Ostfassade: 60 %

Westfassade: 60 %

Nordfassade: 35 %



Solare Einstrahlung in Abhängigkeit von Neigungswinkel und Himmelsrichtung in Prozent des Maximalwertes bei optimaler Ausrichtung und Neigung.

Der Solarzaun von Zaunteam deckt gleich mehrere Bedürfnisse ab und amortisiert sich dazu noch selbst. Das Zaunmodell dient nicht nur als Zugangsbegrenzung zu Ihrem Grundstück, sondern auch als Sicht- und Windschutz für Ihr Haus. Nebenbei senken Sie Ihre Stromkosten. Ob als Neuanlage oder als Nachrüstung, beides ist machbar dank der einfachen Montage der Solarmodule an den bewährten Doppelstabmattenzaun.



SOLARZAUN EINZELMODUL

125 Wp Nennleistung, Spannung 77 Volt, Strom 1,63 A, Leerlaufspannung bei -10°C, 90 V.

	Masse in cm L x H	Artikel-Nr.	Preis inkl.
SolarZaun PV Modul	122,5 x 60	916.007	221.95

SOLARZAUN MONTAGESET

Kabelset, Winkel und Distanzplatten zur Montage der Module an den Doppelstabmattenzaun Typ 8/6/8.

	Artikel-Nr.	Preis inkl.
Montageset für 2 PV Module	916.008	93.80
Montageset für 3 PV Module	916.009	115.35
Montageset für 4 PV Module	916.010	158.60
Montageset für 6 PV Module	916.011	209.05

Passende Doppelstabmatten und Pfosten finden Sie auf Seite 116.

SOLARZAUN ZUBEHÖR

	Artikel-Nr.	Preis inkl.
Kabel-Verlängerungsset Solarzaun 15 m	916.023	83.35
Kabel-Verbindungsset Solarzaun, zur Verbindung zweier Zaunfelder	916.024	43.80
MC-4 Kupplungsbuchse inkl. Buchsenkontakt	916.013	4.20
MC-4 Kupplungsstecker inkl. Kontaktstift	916.014	3.10

SOLARZAUN WECHSELRICHTER

Netzgeführte Solarwechselrichter mit Ringkerntransformator zur Parallelverschaltung von Solarmodulen. Durch integrierten NA-Schutz erfüllt dieses Gerät die AR-N 4105.

Typ	Eingangsleistung	Spannungsbereich	Artikel-Nr.	Preis inkl.
SolarInvert SOL 3000-90-NA-D	3000 W	42-100 V	916.022	3248.40

SOLARZAUN ÜBERWACHUNG

Innovatives Gerät zur Überwachung der Erträge Ihrer Photovoltaik- und anderen Energieverbrauchs- bzw. Produktionsanlagen.

	Artikel-Nr.	Preis inkl.
Monitoringsystem PowerDog®	916.018	1482.85

SOLARZAUN STROMSPEICHER

Stromspeichersystem mit integrierter Batterie, 2,75 kWh Speicherkapazität, erweiterbar bis 16.5 kWh.

	Artikel-Nr.	Preis inkl.
Speichersystem Alpha ESS 13	916.019	7350.50

Alu Varioprofil Pfosten



Alu Varioprofil Rechteckprofil

ALU VARIOPROFIL PFOSTEN

In Höhe und Breite variables Pfostensystem. Aluminium pulverbeschichtet.

	Farbe	Anthrazit, RAL 7016	RAL Sonder- farbe	Holzdekor
Zwischenpfosten 85 x 85 mm, Länge 240 cm	Artikel-Nr.	915.501.E	915.501.01.E	915.501.02.E
	Preis inkl.	187.20	203.90	230.05
Anfangs- Endpfosten 85 x 85 mm, Länge 240 cm	Artikel-Nr.	915.500.E	915.500.01.E	915.500.02.E
	Preis inkl.	192.25	203.45	235.45
Eckpfosten 85 x 85 mm, Länge 240 cm	Artikel-Nr.	915.502.E	915.502.01.E	915.502.02.E
	Preis inkl.	188.90	205.70	230.05
Funktionspfosten 85 x 85 mm, Länge 240 cm	Artikel-Nr.	915.503.E	915.503.01.E	915.503.02.E
	Preis inkl.	183.65	200.00	226.15
Zwischenpfosten 65 x 65 mm, Länge 240 cm	Artikel-Nr.	915.531.E	915.531.01.E	915.531.02.E
	Preis inkl.	145.20	158.30	189.65
Anfangs- Endpfosten 65 x 65 mm, Länge 240 cm	Artikel-Nr.	915.530.E	915.530.01.E	915.530.02.E
	Preis inkl.	146.90	160.25	191.60
Eckpfosten 65 x 65 mm, Länge 240 cm	Artikel-Nr.	915.532.E	915.532.01.E	915.532.02.E
	Preis inkl.	141.00	153.90	185.25

Weitere Grössen und Zuschnitte auf Ihre Wunschlänge verfügbar.

PFOSTENKAPPE



915.119

	Farbe	Anthrazit, RAL 7016	RAL Son- derfarbe	Holzdekor
Pfostenkappen pyramidenförmig 85 x 85 mm	Artikel-Nr.	915.919	915.919.01	915.919.02
	Preis inkl.	10.90	13.25	41.15
Pfostenkappen pyramidenförmig 65 x 65 mm	Artikel-Nr.	915.920	915.920.01	915.920.02
	Preis inkl.	10.55	11.85	37.90



Standardfarben

RAL Wunschfarbe und über
19 Holzdecors erhältlich.

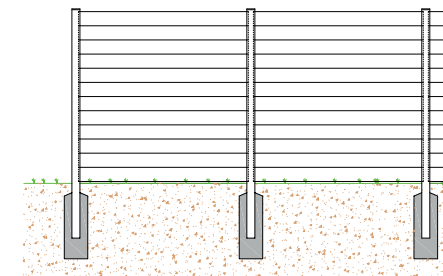

ALU VARIOPROFIL FUSSPLATTEN

Fussplatte mit aufgeschweisstem Einschub aus Stahl zu Vario-Pfosten.

	Farbe	Anthrazit, RAL 7016	RAL Sonder- farbe	Holzdekor
Fussplatte gerade zu Pfosten 85 x 85 mm	Artikel-Nr.	915.925	915.925.01	915.925.02
	Preis inkl.	48.80	81.55	89.50
Winkel-Fussplatte zu Pfosten 85 x 85 mm	Artikel-Nr.	915.926	915.926.01	915.926.02
	Preis inkl.	76.25	111.80	121.90
Fussplatte gerade zu Pfosten 65 x 65 mm	Artikel-Nr.	915.927	915.927.01	915.927.02
	Preis inkl.	49.35	79.50	87.15
Winkel-Fussplatte zu Pfosten 65 x 65 mm	Artikel-Nr.	915.928	915.928.01	915.928.02
	Preis inkl.	76.80	110.60	120.40



915.500.E



915.501.E



915.502.E



915.503.E



915.504



915.505



915.530.E



915.531.E



915.532.E

ZUBEHÖR

	Farbe	Anthrazit, RAL 7016	RAL Son- derfarbe	Holzdekor
Wandanschluss, 40 x 23 mm, Länge 200 cm	Artikel-Nr.	915.504	915.504.01	915.504.02
	Preis inkl.	50.30	60.20	67.30
Füllprofil für Nut, 20 x 17 mm, Länge 200 cm	Artikel-Nr.	915.505	915.505.01	915.505.02
	Preis inkl.	18.75	20.90	27.90

Zuschnitt auf Ihre Wunschlänge erhältlich.

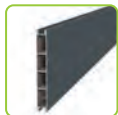

915.506

FÜLLUNG PROFIL GLATT

Preis pro Stück, Länge 180 cm.

	Farbe	anthrazit, RAL 7016	RAL Sonderfarbe	Holzdekor
Füllprofil glatt, 150 x 20 mm	Artikel-Nr.	915.506	915.506.01	915.506.02
	Preis inkl.	61.50	65.80	87.25
T-Abschlussprofil 16 x 13 mm	Artikel-Nr.	915.507	915.507.01	915.507.02
	Preis inkl.	18.00	20.15	23.25

Weitere Grössen und Zuschnitte auf Ihre Wunschlänge verfügbar.



915.507

ZWISCHENFÜLLUNG

Preis pro Stück, Länge 180 cm.

	Farbe	anthrazit, RAL 7016	RAL Sonderfarbe	Holzdekor
Zwischenfüllung breit 140 x 10,5 mm	Artikel-Nr.	915.508	915.508.01	915.508.02
	Preis inkl.	53.40	53.40	66.90
Zwischenfüllung schmal 100 x 10,5 mm	Artikel-Nr.	915.509	915.509.01	915.509.02
	Preis inkl.	37.15	44.15	51.35

Weitere Grössen und Zuschnitte auf Ihre Wunschlänge verfügbar.



915.508



915.509

SONDERFÜLLPROFIL

Preis pro Stück, Länge 180 cm.

	Farbe	anthrazit, RAL 7016	RAL Sonderfarbe	Holzdekor
Aluminium Steckprofil 146 x 20mm	Artikel-Nr.	915.177.03	915.177.01	915.177.02
	Preis inkl.	72.80	80.15	96.20
Abschlussprofil zu Steckprofil 30 x 20 mm	Artikel-Nr.	915.177.06	915.177.04	915.177.05
	Preis inkl.	30.70	33.80	37.15

Weitere Grössen und Zuschnitte auf Ihre Wunschlänge verfügbar.



915.177.03



915.177.06

ZUBEHÖR ZU SONDERPROFIL

Preis pro Stück.

	Farbe	Artikel-Nr.	Preis inkl.
Koppelprofil 52 x 20mm Länge 180 cm	Anthrazit, RAL 7016	915.177.09	44.50
	RAL Sonderfarbe	915.177.10	48.70
	Holzdekor	915.177.11	57.75
Verbinder zu Koppelprofil Kunststoff	schwarz	915.177.07	27.45
Verglasungsgummi 8/10 mm	schwarz	915.177.08	11.50



915.177.09



Alu Varioprofil Rhombus



Standardfarben

RAL Wunschfarbe und über 19 Holzdecors erhältlich



915.510

RHOMBUSPROFIL

Preis pro Stück, Länge 180 cm.

	Farbe	Artikel-Nr.	Preis inkl.
Rhombusprofil 80 x 20 mm	anthrazit, RAL 7016	915.510	33.50
	RAL Sonderfarbe	915.510.01	38.15
	Holzdekor	915.510.02	45.25

Weitere Grössen und Zuschnitte auf Ihre Wunschlänge verfügbar.



915.511

RECHTECKPROFIL

Preis pro Stück, Länge 180 cm.

	Farbe	Artikel-Nr.	Preis inkl.
Rechteckprofil, 100 x 20 mm	anthrazit, RAL 7016	915.511	37.05
	RAL Sonderfarbe	915.511.01	43.85
	Holzdekor	915.511.02	56.75

Weitere Grössen und Zuschnitte auf Ihre Wunschlänge verfügbar.

Alu Varioprofil Zubehör & Tore



Alu Varioprofil glatt mit Zwischenfüllung



Alu Varioprofil mit Beleuchtung

TORE

Alu Systemprofil Tor mit Füllung Profil glatt 140 x 20 mm, geschweisster Rahmen inklusive Dichtung und Klemmleiste. Beschläge komplett vormontiert, ohne Pfosten. Preis pro Stück.

	Artikel-Nr.	Preis inkl.
Tor 1-flügelig, Höhe bis 150 cm, Breite 125 cm, anthrazit RAL 7016	915.916	2074.00
Tor 1-flügelig, Höhe bis 200 cm, Breite 125 cm, anthrazit RAL 7016	915.917	2142.60
Mehrpriestorrahmen in Sonderfarbe und Holzdekor	915.918	118.80

Weitere Abmessungen und Füllungen erhältlich.

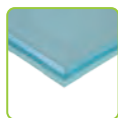

FÜLLUNGEN AUS GLAS

	Artikel-Nr.	Preis inkl.
ESG 8 mm, Klarglas, 90 cm x 180 cm	913.554	235.75
ESG 8 mm, Mattweiss, 90 cm x 180 cm	913.555	360.70
VSG 10 mm, Klarglas, 90 cm x 180 cm	913.560	341.25
VSG 10 mm, Mattfolie, 90 cm x 180 cm	913.561	379.20
Glasklemmleiste Kunststoff, in Verwendung mit Systemprofil-Pfosten, Länge 200 cm	367.082	53.85



915.518

ZUBEHÖR LED BELEUCHTUNG

	Artikel-Nr.	Preis inkl.
LED Stripe 4000K IP67 24V 2000mm	915.513	64.30
Verlängerungsleitung 2500mm	915.514	2.60
Y-Verteiler Stecker auf 4 x Buchse	915.515	29.75
LED Konverter 24V/3,33A/75W	915.517	179.30
LED Diffusor 2000 mm	915.518	16.25
LED Steuerung APP	915.519	149.25



915.512

ZUBEHÖR

Preis pro Stück.

	Artikel-Nr.	Preis inkl.
Spannnutenstein Alu beschichtet für Systemprofilpfosten, 21 x 12 mm konisch mit zwei M6 Gewindestiften	915.512	7.30
Distanzhalter zu Rhombus- und Rechteckprofil, universell einsetzbar, Dicke 3 mm	915.520	0.45



915.520

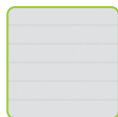

Alu Light weiss



Alu Light bambus

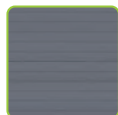

WPC anthrazit



Rhombus mandel



Rhombus sand



Platinum anthrazit



Platinum grau



Platinum braun

SYSTEM ALU LIGHT

Zaunfeld-Set Höhe 184 cm, Breite 178 cm, bestehend aus zwölf Alu-Dielen 15 x 2 cm und zwei Abschlussleisten.

Farbe Zaunfeld und Abschlussleisten		anthrazit	silber	weiss	lärche	vintage oak	bambus
	Artikel-Nr.	913.867	913.868	913.869	913.870	913.871	913.872
	Preis inkl.	736.95	736.95	736.95	766.90	766.90	766.90

SYSTEM ALU LIGHT XL

Zaunfeld-Set Höhe 184 cm, Breite 178 cm, bestehend aus sechs Alu-Dielen 30 x 2 cm und zwei Abschlussleisten.

Farbe Zaunfeld und Abschlussleisten		anthrazit	silber	weiss	lärche	vintage oak	bambus
	Artikel-Nr.	913.861	913.862	913.863	913.864	913.865	913.866
	Preis inkl.	677.10	677.10	677.10	766.90	766.90	766.90

SYSTEM ALU RHOMBUS

Zaunfeld-Set Höhe 184 cm, Breite 180 cm, bestehend aus dreissig Alu-Dielen 6 x 2 cm inklusive Profilträger.

Farbe Zaunfeld	Farbe Zaunfeld	anthrazit	silber	weiss	lärche	vintage oak	bambus
	Artikel-Nr.	913.755	913.754	913.753	913.758	913.756	913.757
	Preis inkl.	497.65	497.65	497.65	567.40	567.40	567.40

SYSTEM WPC CLASSIC

Zaunfeld-Set Höhe 184 cm, Breite 178 cm, bestehend aus zwölf WPC-Dielen 15 x 2 cm und zwei Abschlussleisten.

Farbe Zaunfeld	anthrazit	grau	mandel	sand
Farbe Abschlussleisten	anthrazit	anthrazit	anthrazit	anthrazit
Artikel-Nr.	913.720	913.721	913.722	913.723
Preis inkl.	318.10	318.10	328.10	328.10

SYSTEM WPC XL

Zaunfeld-Set Höhe 184 cm, Breite 178 cm, bestehend aus sechs WPC-Dielen 30 x 2 cm und zwei Abschlussleisten.

Farbe Zaunfeld	anthrazit	grau
Farbe Abschlussleisten	anthrazit	silber
Artikel-Nr.	913.724	913.725
Preis inkl.	328.10	328.10

SYSTEM WPC PLATINUM XL

Zaunfeld-Set Höhe 184 cm, Breite 178 cm, bestehend aus sechs WPC-Dielen 30 x 2 cm und zwei Abschlussleisten.

Farbe Zaunfeld	braun	grau
Farbe Abschlussleisten	anthrazit	silber
Artikel-Nr.	913.728	913.729
Preis inkl.	397.90	397.90

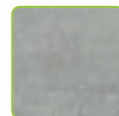

Taupé

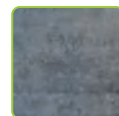

Kiesel

KERAMIKPROFIL

Preis pro Stück, Länge 120 cm.

Keramikprofil 600 x 14 mm	Farbe	Artikel-Nr.	
	Taupé	915.940	
	Preis inkl.	242.30	
	Kiesel	915.941	
	Preis inkl.	242.30	

KERAMIKPROFIL ZUBEHÖR

Preis per m.

Klemmdichtung zu Keramikprofil	Artikel-Nr.	
	915.932	
	Preis inkl.	4.20

Modern Aluzaun



MODERN ALUZAUN

Zaunfelder mit frontseitig, waagerechten Aluminium Stäben mit Abstand und in Standardfarbe pulverbeschichtet. Preis pro Meter.

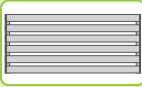
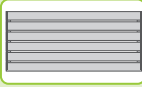
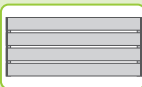
	Höhe bis cm	125	150	175
60 mm oder 40 mm, mit Abstand 25–35 mm	Artikel-Nr.	366.453	366.454	366.480
	Preis inkl.	439.80	511.40	584.25
60 mm oder 40 mm, mit Abstand 15–25 mm	Artikel-Nr.	366.458	366.459	366.481
	Preis inkl.	439.80	511.40	584.25
150 mm mit Abstand 20–70 mm	Artikel-Nr.	366.463	366.464	366.482
	Preis inkl.	439.80	511.40	584.25

Passende Pfosten finden Sie auf Seite 21.

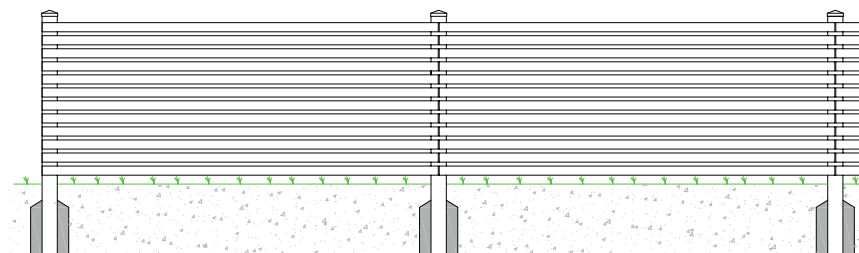

MODERN ALUZAUNTÖRE

Rahmen 80 x 60 mm mit Aluminium Stäben ohne Torfpfosten in Standardfarbe pulverbeschichtet.

Füllung mit Stäben 60 mm oder 40 mm mit Abstand 25–35 mm	Türbreite bis cm	Torhöhe bis cm	125	150	175
1-flüglig	130	Artikel-Nr.	366.465	366.466	366.467
		Preis inkl.	1306.80	1379.65	1451.25
2-flüglig	330	Artikel-Nr.	366.468	366.469	366.470
		Preis inkl.	3151.30	3380.00	3598.65
2-flüglig	410	Artikel-Nr.	366.471	366.472	366.473
		Preis inkl.	3338.55	3587.35	3826.05

Weitere Dimensionen erhältlich.

MODERN ALUZAUNTÖRE OPTION FÜLLUNGEN

Mehrpreis pro Meter.

	Torhöhe bis cm	125	150	175
60 mm oder 40 mm Stäbe mit Abstand 15–25 mm	Artikel-Nr.	366.474	366.475	366.476
	Preis inkl.	56.55	67.85	79.15
150 mm Stäbe mit Abstand 20–70 mm	Artikel-Nr.	366.477	366.478	366.479
	Preis inkl.	56.55	67.85	79.15

ALUPFOSTEN, zum Einbetonieren

Zwischenpfosten 100 x 100 x 4 mm mit Rundkanten und bruchfester Alukappe, wahlweise zum Einbetonieren oder Montagekonsole, passend zu allen Alu-Zaunsystemen.

	Länge cm	175	200	225	250
Standardfarben	Artikel-Nr.	366.962	366.963	366.964	366.965
	Preis inkl.	224.95	245.00	267.65	289.00

MONTAGEKONSOLEN

	Artikel-Nr.	Preis inkl.
Montagekonsole für Alupfosten 100 x 100 mm bis 7° Gefälle/Steigung	366.920	44.00
Montagekonsole für Alupfosten 100 x 100 mm über 7° Gefälle/Steigung	366.930	70.40

Aluminium Dichtzaun



366.230

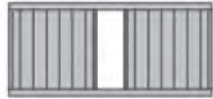

366.231



366.232



366.233

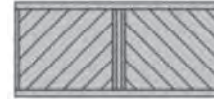

366.234



366.235

ALUMINIUM SICHTSCHUTZ

Rahmen 61 x 56 mm mit Lattenfüllung und vier Montagewinkel, Preis pro Laufmeter.

	Höhe cm	Vollfüllung		Füllung mit Abstand	
		Artikel-Nr.	Preis inkl.	Artikel-Nr.	Preis inkl.
Vertikal	180	366.230	775.30	366.242	601.90
Vertikal mit Leerfeld	180	366.231	823.00	366.243	649.60
Horizontal	180	366.232	841.85	366.244	668.45
Diagonal	180	366.233	879.55	366.245	706.15
Diagonal 2-fach	180	366.234	936.05	366.246	762.70
Diagonal 2-fach mit Leerfeld	180	366.235	926.05	366.247	752.65

Auch in der Höhe 200 cm erhältlich. Passende Pfosten auf Seite 76.

ALUMINIUM SICHTSCHUTZTÜRE

Rahmen 80 x 60 mm mit Lattenfüllung ohne Torpfosten.

Türbreite bis 130 cm	Vollfüllung Höhe 170 cm		Füllung mit Abstand Höhe 175 cm	
	Artikel-Nr.	Preis inkl.	Artikel-Nr.	Preis inkl.
Vertikal	366.254	1770.45	366.259	1718.90
Vertikal mit Leerfeld	366.264	1818.15	366.265	1766.65
Horizontal	366.255	1837.00	366.260	1785.50
Diagonal	366.256	1968.90	366.261	1917.45
Diagonal 2-fach	366.257	2129.75	366.262	2078.25
Diagonal 2-fach mit Leerfeld	366.258	2119.70	366.263	2068.20

Weitere Türen und Tore bis 4 m erhältlich. Passende Pfosten auf Seite 76.



Standardfarben

Profitieren Sie von der grossen Auswahl: Sie können frei aus allen RAL-Farbtönen auswählen!



366.285



366.286



366.287



366.288

FÜLLUNG

Für Aluminium Sichtschutz mit Leerfeld. Preis per m².

	Artikel-Nr.	Preis inkl.
Ladder	366.285	85.45
Perfor Blech Lochung 20 x 20 mm	366.286	177.15
Perfor Blech Lochung Ø 10 mm	366.287	177.15
Acrylglas klarsicht	366.288	177.15
Acrylglas satiniert	366.289	177.15



Glas Sichtschutz & Pfosten



372.024

GLAS SICHTSCHUTZ

Einscheiben Sicherheitsglas ESG, 8 mm dick.

	Glashöhe cm	Breite cm	Klarglas ohne Motiv		mit Designmotiv		mit Blumenmotiv	
			Artikel-Nr.	Preis inkl.	Artikel-Nr.	Preis inkl.	Artikel-Nr.	Preis inkl.
Gleselement rechteckig	120	103	372.023	178.15	372.030	252.75	372.037	330.75
Gleselement rechteckig	120	120	372.024	184.90	372.031	296.80	372.038	388.45
Gleselement rechteckig	180	51,5	372.025	127.20	372.032	178.15	372.039	252.75
Gleselement rechteckig	180	103	372.026	201.85	372.033	347.75	372.040	422.40
Gleselement rechteckig	180	120	372.027	252.75	372.034	388.45	372.041	422.40
Gleselement mit Schräge von Höhe 120 cm zu 180 cm	180	103	372.028	313.85	372.035	534.30	372.042	642.85
Gleselement mit Schräge von Höhe 120 cm zu 180 cm	180	120	372.029	337.55	372.036	575.00	372.043	703.95

Designmotiv erhältlich in den Farben cremeweiss, moosgrün, rubinrot oder anthrazit.



372.031



372.024

NUTPFOSTEN ALUMINIUM

Vierkantpfosten aluminium 68 x 68 mm, pulverbeschichtet in Anthrazit Struktur RAL 7016, inklusive Pfostenkappe und Abdeckblenden, Montage in Nut zwischen die Pfosten.

	Artikel-Nr.	Preis inkl.
Universalpfosten für Glashöhe 120 cm, zum einbetonieren	372.052	134.00
Universalpfosten für Glashöhe 120 cm, in Verbindung mit Fussplatte (372.063)	372.051	100.05
Universalpfosten für Glashöhe 180 cm, zum einbetonieren	372.053	167.90
Universalpfosten für Glashöhe 180 cm, in Verbindung mit Fussplatte (372.063)	372.052	134.00

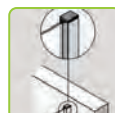

372.066



372.053



372.063



372.064

PFOSTEN ALUMINIUM ZUBEHÖR

	Artikel-Nr.	Preis inkl.
Glasgummi Schwarz, zur Befestigung von Glas in Nutpfosten, Pack à 15 lm	372.065	66.15
Fussplatte Stahl, verzinkt, zum Aufstecken, 130 x 130 mm	372.063	76.35
Abdeckkappe aluminium, in Anthrazit Struktur RAL 7016, zum Abdecken der Fussplatte	372.064	32.20
Wandprofil aluminium, in Anthrazit Struktur RAL 7016, 30 x 40 mm, Länge 127 cm	372.066	56.00
Wandprofil aluminium, in Anthrazit Struktur RAL 7016, 30 x 40 mm, Länge 187 cm	372.067	71.30



372.055

KLEMPFPOSTEN ALUMINIUM

Vierkantpfosten aluminium 68 x 68 mm, pulverbeschichtet in Anthrazit Struktur RAL 7016, inklusive Pfostenkappe, Montage mittels Klemmschiene vor die Pfosten.

	Für Glashöhe 120 cm		Für Glashöhe 180 cm	
	Artikel-Nr.	Preis inkl.	Artikel-Nr.	Preis inkl.
Anfang - Endpfosten zum Einbetonieren	372.055	320.60	372.056	354.55
Anfang - Endpfosten in Verbindung mit Fussplatte (372.063)	372.054	218.85	372.055	320.60
Mittelpfosten zum Einbetonieren	372.058	320.60	372.059	354.55
Mittelpfosten in Verbindung mit Fussplatte (372.063)	372.057	218.85	372.058	320.60
Eckpfosten zum Einbetonieren	372.061	483.45	372.062	483.45
Eckpfosten in Verbindung mit Fussplatte (372.063)	372.060	330.75	372.061	483.45



372.009

PFOSTEN EDELSTAHL

Vierkantpfosten Edelstahl 60 x 60 mm, inklusive Klemmbacken. Montage vor die Pfosten.

	Für Glashöhe 120 cm		Für Glashöhe 180 cm	
	Artikel-Nr.	Preis inkl.	Artikel-Nr.	Preis inkl.
Anfangspfosten zum Einbetonieren	372.009	337.55	372.010	449.55
Anfangspfosten mit verschweisster Fussplatte, 150 x 150 mm	372.001	313.85	372.002	424.10
Mittelpfosten zum Einbetonieren	372.011	354.55	372.012	500.35
Mittelpfosten mit verschweisster Fussplatte, 150 x 150 mm	372.003	337.55	372.004	449.55
Endpfosten zum Einbetonieren	372.013	337.55	372.014	449.55
Endpfosten mit verschweisster Fussplatte, 150 x 150 mm	372.005	313.85	372.006	424.10
Eckpfosten zum Einbetonieren	372.015	388.45	372.016	541.10
Eckpfosten mit verschweisster Fussplatte, 150 x 150 mm	372.007	371.45	372.008	500.35



372.015



372.017

PFOSTEN EDELSTAHL ZUBEHÖR

	Artikel-Nr.	Preis inkl.
Edelstahl Eckscharnier, für Lösungen über Eck im Winkel von 1 bis 89°.	372.017	76.35
Edelstahl Abdeckkappe für Posten mit Fussplatte. Optionales Zubehör zum Anschrauben auf die Fussplatte.	372.018	32.20
Edelstahl Klemmbacken 2-Set für Wand links. Zwei Klemmbacken mit Öffnung rechts.	372.019	66.15
Edelstahl Klemmbacken 2-Set für Wand rechts. Zwei Klemmbacken mit Öffnung links.	372.020	66.15
Edelstahl Klemmbacken 3-Set für Wand links. Drei Klemmbacken mit Öffnung rechts.	372.021	93.25
Edelstahl Klemmbacken 3-Set für Wand rechts. Drei Klemmbacken mit Öffnung links.	372.022	93.25



372.018



372.020



Gabione

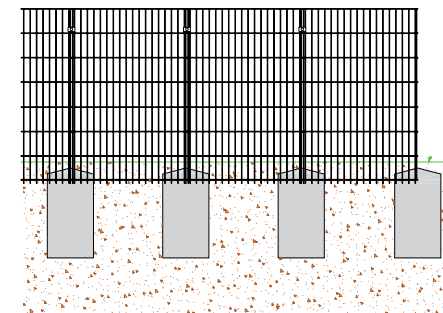

GABIONE, 16 cm

16 cm breit, 110 cm lang, feuerverzinkt, Maschenweite 50 x 200 mm, Typ 8/6/8, ohne Steinfüllung.

	Höhe cm	60	80	100	120	140	160	183	203
ohne Pfosten	Artikel-Nr.	352.890	352.891	352.892	352.893	352.894	352.895	352.896	352.897
	Preis inkl.	288.40	335.45	385.95	434.75	485.85	534.55	587.45	633.85
mit Pfosten	Artikel-Nr.	352.900	352.901	352.902	352.903	352.904	352.905	352.906	352.907
	Preis inkl.	451.75	496.40	547.50	600.35	653.25	704.35	795.40	846.50



GABIONE, 26 cm

26 cm breit, 101 cm lang, feuerverzinkt, Maschenweite 50 x 200 mm, Typ 8/6/8, ohne Steinfüllung.

	Höhe cm	60	80	100	120	140	160	183	203
ohne Pfosten	Artikel-Nr.	352.950	352.951	352.952	352.953	352.954	352.955	352.956	352.957
	Preis inkl.	288.40	335.45	385.95	434.75	485.85	534.55	587.45	633.85
mit Pfosten	Artikel-Nr.	352.970	352.971	352.972	352.973	352.974	352.975	352.976	352.977
	Preis inkl.	451.75	496.40	547.50	600.35	653.25	704.35	795.40	846.50



GABIONENSÄULE

Dimension 27 x 27 cm, Maschenweite 50 x 200 mm mit Einstabmatten, Typ 8/6, feuerverzinkt.

	Höhe cm	160	180	200	220	240
	Artikel-Nr.	352.393	352.394	352.395	352.396	352.397
	Preis inkl.	233.20	254.40	277.25	300.20	314.25



352.995

ZUBEHÖR GABIONE

Abdeckung aus Schweissgitter, verzinkt
Winkelverbinder zur Abdeckung, verzinkt
Sitzbankbrett 26 cm breit für Privatbereich

	Artikel-Nr.	Preis inkl.
	352.990	70.85
	352.991	30.05
	352.995	534.55



352.920

GABIONENSÄULE VARIO 23 CM BREIT

Die Säulen sind feuerverzinkt und einfach kombinierbar mit der Doppelstabmatte schwer und leicht.

	Zaunhöhe cm	Artikel-Nr.	Preis inkl.
Gabionensäule 140 cm	80	352.921	239.70
Gabionensäule 160 cm	100	352.926	274.35
Gabionensäule 180 cm	120	352.922	301.95
Gabionensäule 200 cm	140	352.927	327.20
Gabionensäule 220 cm	160	352.923	354.25
Gabionensäule 240 cm	180	352.928	380.05
Gabionensäule 260 cm	200	352.929	441.20



352.931

ZUBEHÖR GABIONE VARIO

	Artikel-Nr.	Preis inkl.
Abdeckung oben für 23 (21,5 x 240 cm) mit 8 Klammern	352.936	82.70
Abdeckung oben für 16 (13 x 250,5 cm) mit 8 Klammern	352.965	82.70
Wandanschluss 23 cm	352.935	75.00
Wandanschluss 16 cm	352.930	65.45
Wandanschluss 13 cm	352.964	61.65
Abstandshalter 23 cm	352.934	2.85
Abstandshalter 16 cm	352.940	2.40
Abstandshalter 13 cm	352.932	2.15
Universalklemmsatz 2-fach, 4 Stück	352.931	34.75
Universalklemmsatz 3-fach, 4 Stück	352.933	39.15
U-Kombischiene 45 mm x 60 cm (Innen)	352.937	76.35
Befestigungssatz für Artikel-Nr. 352.937	352.960	20.55
U-Kombischiene 45 mm x 80 cm (Innen)	352.938	92.90
Befestigungssatz für Artikel-Nr. 352.938	352.961	27.35
U-Kombischiene 45 mm x 100 cm (Innen)	352.939	119.80
Befestigungssatz für Artikel-Nr. 352.939	352.962	34.45

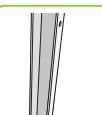

352.937



352.934

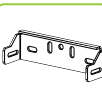

352.935

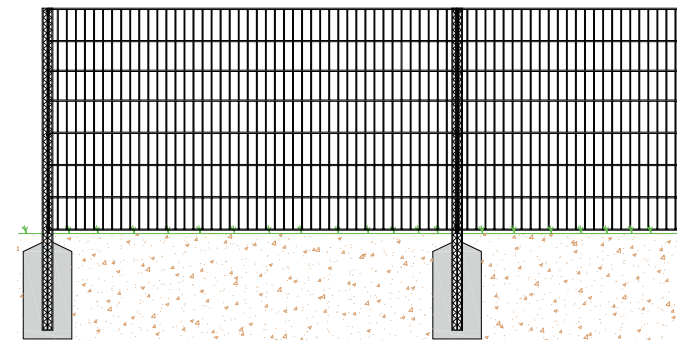

352.984

GABIONENSÄULE VARIO 16 CM BREIT

Die Säulen sind feuerverzinkt und einfach kombinierbar mit der Doppelstabmatte leicht.

	Zaunhöhe cm	Artikel-Nr.	Preis inkl.
Gabionensäule 160 cm mit U-Profil	100	352.984	232.65
Gabionensäule 180 cm mit U-Profil	120	352.985	259.05
Gabionensäule 200 cm mit U-Profil	140	352.986	282.55
Gabionensäule 220 cm mit U-Profil	160	352.987	303.10
Gabionensäule 240 cm mit U-Profil	180	352.988	323.10



Steinsäule



DECO STEINSÄULE

Maschenweite 50 mm, Drahtstärke 4 mm, verzinkt.

Höhe cm	Dimension	20 x 20 cm	30 x 30 cm
60	Artikel-Nr.	350.106	350.107
	Preis inkl.	108.55	145.40
80	Artikel-Nr.	350.111	350.112
	Preis inkl.	143.45	188.05
100	Artikel-Nr.	350.116	350.117
	Preis inkl.	170.60	211.30
120	Artikel-Nr.	350.121	350.122
	Preis inkl.	180.30	224.90
140	Artikel-Nr.	350.126	350.127
	Preis inkl.	195.80	240.40
160	Artikel-Nr.	350.131	350.132
	Preis inkl.	215.20	273.35
180	Artikel-Nr.	350.136	350.137
	Preis inkl.	257.85	331.50
200	Artikel-Nr.	350.141	350.142
	Preis inkl.	321.80	366.40

Weitere Dimensionen und Formen erhältlich.



STEINSÄULE MIT BRIEFKASTENAUSSCHNITT

Weitere Abmessungen lieferbar.

	Artikel-Nr.	Preis inkl.
1 Briefkasten, Höhe 140 cm, 60 x 40 cm	350.191	562.20
2 Briefkasten waagrecht, Höhe 140 cm, 100 x 40 cm	350.192	756.05

GABIONENGITTER

Aus Aluminium-Zinkdraht Ø 4,5 mm, Maschenweite 10 x 5 cm, Zugfestigkeit 500 N/mm², weitere Dimensionen lieferbar auch mit Maschenweite 10 x 10 cm.

Länge x Breite cm	Artikel-Nr.	Preis inkl.
50 x 50	352.877	9.90
100 x 50	352.878	17.10
100 x 100	352.879	32.70
150 x 50	352.880	25.85
150 x 100	352.881	48.25
200 x 50	352.882	33.60
200 x 100	352.883	63.65

ZUBEHÖR

	Artikel-Nr.	Preis inkl.
Spirale 50 cm lang für Maschenweite 5 cm	352.884	2.25
Spirale 100 cm lang für Maschenweite 5 cm	352.885	3.95
Distanzhalter 51 cm	352.868	1.30
Distanzhalter 101 cm	352.869	2.25



Variante Kombination mit Bambus Sichtschutz



Variante Kombination mit Decorplatte



Variante Kombination mit Beleuchtung



Variante Kombination mit Decorplatte



Variante Kombination mit Holzschutz

Sichtschutz Discrétion



913.703

PFOSTEN ZU SICHTSCHUTZ DISCRÉTION

Pulverbeschichtet, inklusive Kappe und einem Blendprofil.

	Farbe		
Pfosten Aluminium 80 x 80 mm, Länge 260 cm	Anthrazit, RAL 7016	Artikel-Nr.	913.703
		Preis inkl.	171.25
	Quarzgrau, RAL 7039	Artikel-Nr.	913.703.01
		Preis inkl.	171.25



913.701

WPC DIELEN

Gebürstet mit Nut und Feder.

	Farbe		
WPC Diele 150 x 21 mm, Länge 180 cm	Anthrazit, RAL 7016	Artikel-Nr.	913.701
		Preis inkl.	29.60
	Quarzgrau, RAL 7039	Artikel-Nr.	913.701.01
		Preis inkl.	29.60
	Anthrazit, holzoptik	Artikel-Nr.	913.701.02
		Preis inkl.	24.10

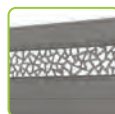

913.712.01

DESIGN FÜLLELEMENT

Aus Aluminium, pulverbeschichtet.

	Farbe		
Element Epure, Länge 180 cm, 272 x 2 mm	Anthrazit, RAL 7016	Artikel-Nr.	913.712
		Preis inkl.	171.25
	Quarzgrau, RAL 7039	Artikel-Nr.	913.712.01
		Preis inkl.	171.25
Element Azur, Länge 180 cm, 272 x 2 mm	Anthrazit, RAL 7016	Artikel-Nr.	913.713
		Preis inkl.	171.25
	Quarzgrau, RAL 7039	Artikel-Nr.	913.713.01
		Preis inkl.	171.25



913.713

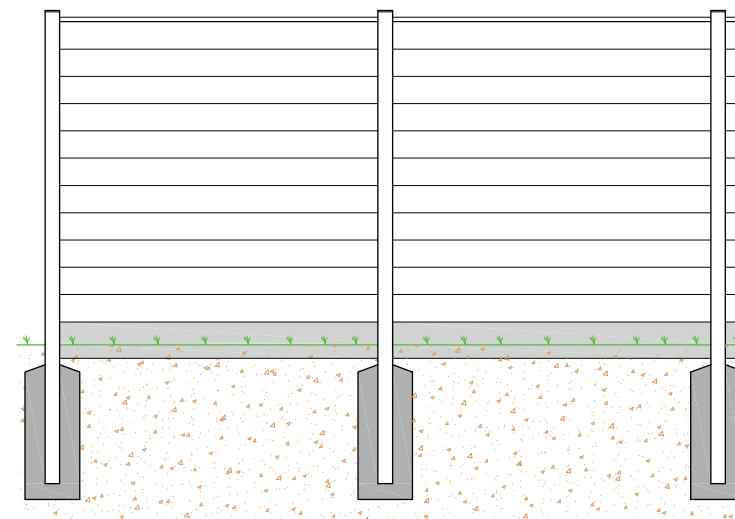

913.716

ALUMINIUM DIELEN GLATT

Pulverbeschichtet, mit Nut und Feder.

	Farbe		
Aluminium Diele 150 x 21 mm, Länge 180 cm,	Anthrazit, RAL 7016	Artikel-Nr.	913.716
		Preis inkl.	61.80
	Quarzgrau, RAL 7039	Artikel-Nr.	913.716.01
		Preis inkl.	61.80

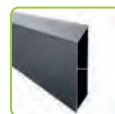

913.718

ALUMINIUM DIELEN RHOMBUS

Pulverbeschichtet

	Farbe		
Aluminium Diele 155 x 21 mm, Länge 180 cm,	Anthrazit, RAL 7016	Artikel-Nr.	913.718
		Preis inkl.	58.25
	Quarzgrau, RAL 7039	Artikel-Nr.	913.718.01
		Preis inkl.	58.25



913.711

SOCKELELEMENT BETON

Für Abschluss unten, stirnseitig verjüngt auf 21 mm.

	Farbe		
Betonplatte, Länge 180 cm, 200 x 35 mm	Grau	Artikel-Nr.	913.711
		Preis inkl.	69.35

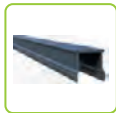

913.704

ZUBEHÖR ZU SICHTSCHUTZ DISCRÉTION

	Farbe	Artikel-Nr.	Preis inkl.
Blendprofil, Länge 210 cm, zum Abschliessen der Pfostennut	Anthrazit, RAL 7016	913.704	16.55
	Quarzgrau, RAL 7039	913.704.01	16.55
Anschlussprofil Winkel 45°/135°, Länge 210 cm, 80 x 30 mm	Anthrazit, RAL 7016	913.715	66.35
	Quarzgrau, RAL 7039	913.715.01	66.35
Fussplatte, 130 x 130 mm, Stahl, zu Pfosten inklusive 4 Schrauben	Anthrazit, RAL 7016	913.705	46.70
	Quarzgrau, RAL 7039	913.705.01	46.70
Zierleiste oben, Aluminium, Länge 180 cm, 21 x 24 mm	Anthrazit, RAL 7016	913.707	22.50
	Quarzgrau, RAL 7039	913.707.01	22.50
Zierleiste unten, Aluminium, Länge 180 cm, 21 x 33 mm	Anthrazit, RAL 7016	913.708	36.20
	Quarzgrau, RAL 7039	913.708.01	36.20



913.715



913.705



913.707

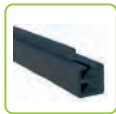

913.708



913.717

TOR DISCRÉTION

Feuerverzinkt und pulverbeschichtet in anthrazit RAL 7016, mit Torpfosten 80 x 80 mm, Umlaufender Rechteckrohrrahmen 60 x 40 mm, Füllung mit WPC- oder Aluminiumdielen, inklusive Schloss mit Ausschnitt für Rundzylinder und verstellbare Torbänder.

	Artikel-Nr.	Preis inkl.
Tor 1-flügelig, Höhe 180 cm, Breite 100 cm	913.717	2732.80



913.710

WEITERES ZUBEHÖR

	Artikel-Nr.	Preis inkl.
Stabilisator für Dielen, Länge 180 cm aus verzinktem Stahl.	913.702	10.95
Stahlverstärkung, Länge 120 cm, passend für Montage mit Fussplatte	913.706	25.40
Profilverbinder Aluminium, zur Verbindung von Pfosten mit Zierleiste	913.709	7.45
Justierungskeil, Aluminium, inklusive Schraube M6	913.710	9.00
Rahmenkit für Designelement, Länge 180 cm	913.714	67.30
Distanzhalter zu Profil Rhombus, 20 mm, anthrazit RAL 7016, Beutel zu 24 Stk.	913.719	35.40
Distanzhalter zu Profil Rhombus, 20 mm, quarzgrau RAL 7039, Beutel zu 24 Stk.	913.719.01	35.40



913.702



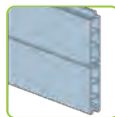

913.719

WPC Sichtschutz

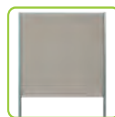

WPC SICHTSCHUTZ MOMBASA

Sichtschutzwandelemente Höhe 185 cm, Breite 180 cm, WPC Profil 150/24 mm mit Nut und Kamm und Alu Pfosten inklusive Pfostenabdeckung und Abschlussleiste. Die Elemente sind in den Farben haselnussbraun, tropicbraun, steingrau, anthrazit, mandelbraun und blütenweiss erhältlich.

		Zum Aufsschrauben, Pfostenlänge 185 cm.		Zum Einbetonieren, Pfostenlänge 230 cm	
		farblos eloxiert	anthrazit pulverbeschichtet	farblos eloxiert	anthrazit pulverbeschichtet
 Grundelement mit 2 Pfosten	Artikel-Nr.	913.069	913.068	913.070	913.330
	Preis inkl.	1013.20	1065.30	989.35	1044.55
 Anschlusselement mit 1 Pfosten	Artikel-Nr.	913.067	913.066	913.318	913.334
	Preis inkl.	836.85	870.90	827.80	857.45
 Eck-Grundelement mit 2 Pfosten	Artikel-Nr.	913.026	913.033	913.175	913.254
	Preis inkl.	1109.60	1171.90	1090.05	1145.00
 Eck-Anschlusselement mit 1 Pfosten	Artikel-Nr.	913.027	913.034	913.176	913.255
	Preis inkl.	841.50	874.80	831.60	861.35



haselnussbraun

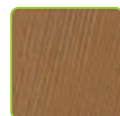

mandelbraun

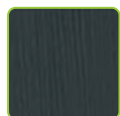

anthrazit

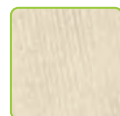

blütenweiss

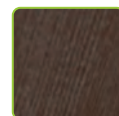

tropicbraun





steingrau



WPC SICHTSCHUTZ TANGA

Sichtschutzwandelemente Höhe 185 cm, Breite 180 cm, WPC Profil 145/24 mm mit Rhombusprofil, Pfosten inklusive Pfostenabdeckung und Abschlussleiste. Die Elemente sind in den Farben tropicbraun und steingrau erhältlich.

		Zum Aufsschrauben, Pfostenlänge 185 cm.		Zum Einbetonieren, Pfostenlänge 230 cm	
		farblos eloxiert	anthrazit pulverbeschichtet	farblos eloxiert	anthrazit pulverbeschichtet
 Grundelement mit 2 Pfosten	Artikel-Nr.	913.008	913.009	913.001	913.292
	Preis inkl.	1062.05	1115.15	1038.10	1115.15
 Anschlusselement mit 1 Pfosten	Artikel-Nr.	913.098	913.099	913.094	913.296
	Preis inkl.	886.50	920.85	876.70	907.35
 Eck-Grundelement mit 2 Pfosten	Artikel-Nr.	913.263	913.265	913.276	913.278
	Preis inkl.	1158.40	1221.70	1138.80	1194.80
 Eck-Anschlusselement mit 1 Pfosten	Artikel-Nr.	913.264	913.266	913.277	913.279
	Preis inkl.	890.30	924.60	880.45	911.25



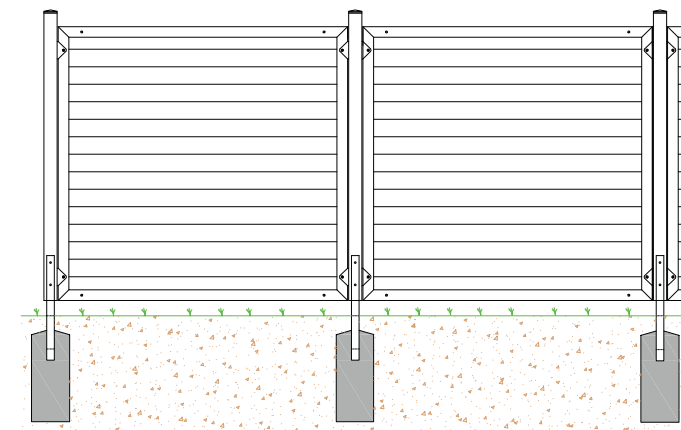

227.751

NEWPORT SICHTSCHUTZ

Kunststoff Element, weiss, inklusive Halterung.	Breite cm	90	180
Höhe 90 cm	Artikel-Nr.	227.751	227.752
	Preis inkl.		278.20
Höhe 180 cm	Artikel-Nr.	227.751	227.750
	Preis inkl.	278.20	351.55
Höhe 180/90 cm abgeschrägt	Artikel-Nr.	227.753	
	Preis inkl.	270.00	



227.755

NEWPORT SICHTSCHUTZ KOMBI ELEMENT

Kunststoff Kombi-Element, weiss mit Rankgitter, inklusive Halterung.	Breite cm	90	180
Höhe 90 cm	Artikel-Nr.	227.755	227.756
	Preis inkl.		350.55
Höhe 180 cm	Artikel-Nr.	227.755	227.754
	Preis inkl.	350.55	452.55
Höhe 180/90 cm abgeschrägt	Artikel-Nr.	227.757	
	Preis inkl.	350.55	



227.758

NEWPORT SICHTSCHUTZ ZUBEHÖR

	Artikel-Nr.	Preis inkl.
Rankgitter 60 x 180 cm	227.758	214.65
Zaunpfosten mit Alukern, Länge 150 cm, 87 x 87 mm	227.759	105.45
Zaunpfosten mit Alukern, Länge 240 cm, 87 x 87 mm	227.760	168.65
Pfostenkappe Pyramide 87 x 87 mm	227.761	8.40
Pfostenkonsole verzinkt, ohne Dübel und Schrauben	227.762	52.90

Design Sichtschutz

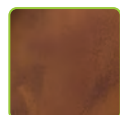

Rost glatt

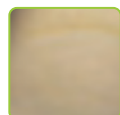

Sandstein

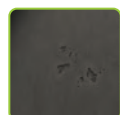

Vintage anthrazit



Vintage Standard

DESIGN STELE CONCRETO

Sichtschutzstele in Betonoptik, Höhe 178 cm, Tiefe 92 mm, aus beschichteter PUR-Verbundplatte. Lieferung inklusive stabile Bodenanker zum einbetonieren.

Breite cm	Gewicht kg	Farbe	Vintage Standard	Vintage Anthrazit	Sandstein	Rost glatt
50	77	Artikel-Nr.	913.902	913.905	913.908	913.911
		Preis inkl.	847.15	847.15	847.15	910.80
75	83	Artikel-Nr.	913.901	913.904	913.907	913.910
		Preis inkl.	1172.95	1172.95	1172.95	1258.35
100	89	Artikel-Nr.	913.900	913.903	913.906	913.909
		Preis inkl.	1301.75	1301.75	1301.75	1374.25

ZUBEHÖR

	Artikel-Nr.	Preis inkl.
Schriftzug einzeilig, graviert	913.920	230.25
Schriftzug zweizeilig, graviert	913.921	331.60
Ausschnitt für bauseitige Sonnerie, ohne Kantenbearbeitung	913.925	66.55
Schlitzfräsung, ohne Kantenbearbeitung	913.926	94.15



DESIGN SICHTSCHUTZ CORTAVISTA

Sichtschutzstele, Tiefe 50 mm aus Cortenstahl 2 mm, C-Förmig abgekantet für hohe Stabilität. Motiv Lasergeschnitten. Oberfläche nur auf der Sichtseite optisch vorgerostet. Ohne Befestigungsmaterial.

Höhe cm	Breite cm	Gewicht kg	Motive	ohne Motiv	Gräser	Hirsch	Allium	Pusteblume	Flores	Sprachen/ Sprüche
180	100	35	Artikel-Nr.	370.055	370.057	370.060	370.063	370.066	370.067	370.072
			Preis inkl.	955.45	1061.40	1028.45	1061.40	1028.45	1061.40	1127.80
180	50	20	Artikel-Nr.	370.054	370.056		370.062		370.068	
			Preis inkl.	743.15	829.30		829.30		829.30	
125	250	55	Artikel-Nr.	370.053	370.058		370.061	370.065	370.069	370.071
			Preis inkl.	1320.30	1459.50		1459.50	1028.45	1459.50	1525.85

Diese und weitere Motive sind auch in Aluminium farbbeschichtet sowie in Edelstahl erhältlich.



ZUBEHÖR

	Artikel-Nr.	Preis inkl.
Sichtschutzstehle Cortavista Mehrpreis für Sonderbreite 101 cm bis 118 cm	370.079	168.70
Sichtschutzstehle Cortavista Mehrpreis für Sonderhöhe 181 cm bis 240 cm	370.080	285.15
Zwei Anschraubfüsse aus Cortenstahl für Sichtschutzstele zum Einbetonieren. Länge 100 cm	370.086	110.25
Zwei Anschraubfüsse aus Cortenstahl für Sichtschutzstele mit Fussplatte	370.087	153.30
Zwei Anschraublaschen für eine Wandmontage der Sichtschutzstele	370.088	109.20

Anschraubfüsse auch in Edelstahl oder Stahl feuerverzinkt erhältlich.



Flecht Sichtschutz



FLECHTFIX-SICHTSCHUTZSTREIFEN ZU DOPPELSTABMATTE

Kunststoffstreifen PVC flexibel, 190 mm breit.

	Farbe RAL	6005	9010	7035	7016
	Rollenlänge m	65	65	65	65
Flechtfix Preis pro Meter	Artikel-Nr.	913.490	913.491	913.492	913.493
	Preis inkl.	3.65	3.65	3.65	3.65
Flechtfix Preis pro Rolle	Artikel-Nr.	913.494	913.495	913.496	913.497
	Preis inkl.	237.10	237.10	237.10	237.10
Klemmschiene 18,5 cm	Artikel-Nr.	913.487	913.488	913.499	913.489
	Preis inkl.	0.70	0.70	0.70	0.70



913.487



Standardfarben

Eine weitere, grosse Auswahl an Farben auf Anfrage erhältlich.

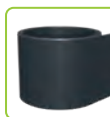

SICHTSCHUTZSTREIFEN ZU DOPPELSTABMATTE

Kunststoffstreifen (PVC) 255 cm lang, 190 mm Breit, Stärke 1,65 mm. Preis pro Stück.

Farbe RAL	6005	7016	7016 "Rattan"
Artikel-Nr.	913.481	913.482	913.483
Preis inkl.	19.90	17.75	14.65



SICHTSCHUTZSTREIFEN DECOR ZU DOPPELSTABMATTE

Kunststoffstreifen (PVC) 252 cm lang, 190 mm Breit, Stärke 1,00 mm. Preis pro Stück.

Farbe	Caramel Oak	Stone Oak
Artikel-Nr.	913.484	913.485
Preis inkl.	9.80	9.80

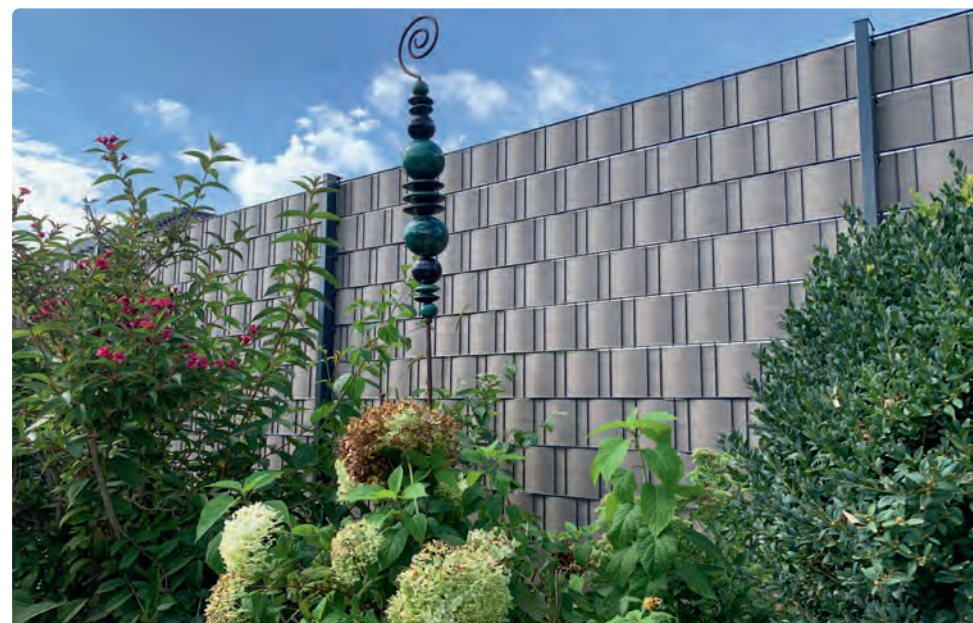

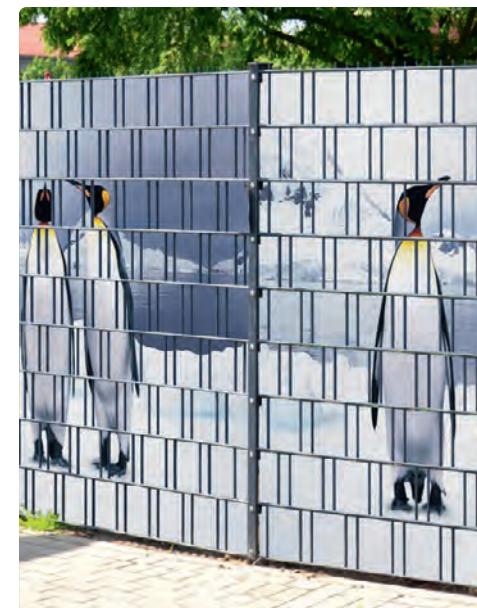
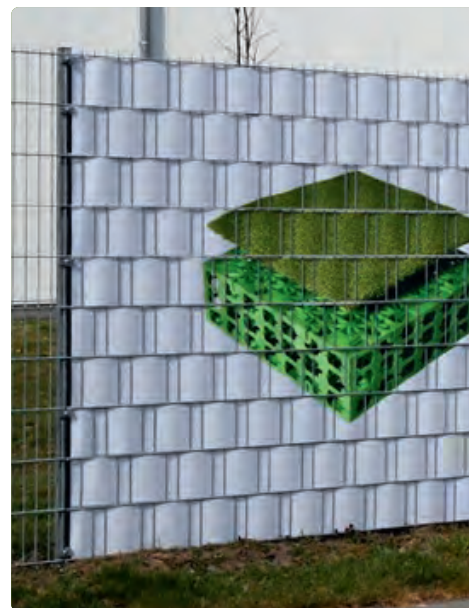
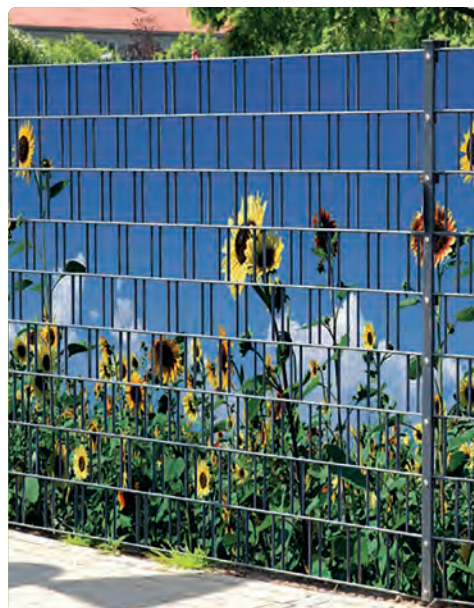

BEDRUCKTE SICHTSCHUTZSTREIFEN

Rolle Höhe ca. 19 cm, PES wetterfest und UV-beständig.

	Artikel-Nr.	Preis inkl.
Rolle 26 m mit Standarddruck	913.500	92.60
Rolle 20 m mit Motivdruck (8 Streifen pro Bild)	913.501	108.60



SICHTSCHUTZSTREIFEN UNI

Rolle Höhe ca. 19 cm, aus wetterfestem Vlies, UV-beständig.

	Artikel-Nr.	Preis inkl.
Rolle 26 m anthrazit	913.504	48.90
Rolle 26 m grau	913.505	48.90
Rolle 26 m hellgrau	913.506	48.90



BEDRUCKTE SICHTSCHUTZSTREIFEN SONDERMOTIV

Streifen 255 cm, Höhe ca. 19 cm, PES wetterfest und UV-beständig, nach eigener Bildvorgabe bedruckt. Mindestbestellmenge 10 Rollen.

	Artikel-Nr.	Preis inkl.
1 Rolle 20 m mit Eigenmotiv (9 Streifen pro Bild)	913.502	120.50
Initialkosten Sondermotiv	913.503	72.70

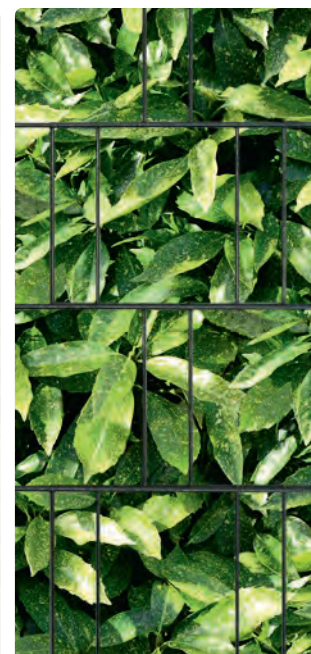

Bambus Sichtschutz



BAMBUS SICHTSCHUTZ CHIANG-MAI

Bambuselemente mit Edelstahlabdeckung ohne Pfosten.

	Breite cm	Höhe cm	Artikel-Nr.	Preis inkl.
Element	90	180	913.246	312.05
	90	150	913.247	284.90
	150	180	913.244	455.95
	150	150	913.245	434.15



PFOSTEN ZU SICHTSCHUTZ CHIANG-MAI

Stahlpfosten 75 x 75 mm mit Pfostenverkleidung aus Edelstahl.

	Pfostenlänge cm	Zaunhöhe cm	Artikel-Nr.	Preis inkl.
Anfangs-/Endpfosten	200	150	913.215	149.20
	230	180	913.214	176.35
Anschlusspfosten	200	150	913.217	149.20
	230	180	913.216	176.35



ZUBEHÖR CHIANG-MAI

	Artikel-Nr.	Preis inkl.
Bambus Stellfuss zu Chiang-Mai	913.239	103.10



Bambus ist ein Naturprodukt. Risse und Spaltenbildung in einzelnen Halmen, sowie eine leichte Patina auf der Oberfläche sind charakteristisch. Dieser natürliche Vorgang ändert nichts an der Haltbarkeit des Materials.



SICHTSCHUTZ LUGANO

Traversen in Lärchenholz 100 x 45 mm gehobelt, wahlweise darauf Tannenbretter braun druckimprägniert oder Lärchenbretter 150 x 20 mm mit 5 cm Zwischenraum wechselseitig aufgenagelt. Für Pfostenabstand 200 cm. Preis pro Laufmeter.

	Höhe cm	150	bis 165	175	bis 195	200
	Ausführung	Tannenbretter	Lärchenbretter	Tannenbretter	Lärchenbretter	Tannenbretter
sägeroh	Artikel-Nr.	910.500	910.230	910.501	910.232	910.502
	Preis inkl.	295.10	384.50	322.00	426.50	351.10
gehobelt	Artikel-Nr.	910.503	910.233	910.504	910.235	910.505
	Preis inkl.	337.10	420.05	369.40	476.05	409.25

Tannenbretter auch grün druckimprägniert erhältlich. Massanfertigung erhältlich.

SICHTSCHUTZ TOR LUGANO/SPIEZ

Aus Fichte braun druckimprägniert, starker Rahmen in Vierkantholz, Verkleidung mit Brettern oder Palisanden, inklusive feuerverzinkten Beschlagsatz.

	Lichtbreite	Höhe bis cm	150	175	200
Sichtschutz Tor	80 bis 120 cm	Artikel-Nr.	910.296	910.297	910.298
		Preis inkl.	1057.60	1257.95	1456.10



SICHTSCHUTZ SPIEZ

Traversen in Lärchenholz vierkant gehobelt, darauf Tannenbretter 150 x 20 mm und 100 x 20 mm, braun druckimprägniert einseitig mit 2,5 cm Überdeckung aufgenagelt. Für Pfostenabstand 200 cm. Preis pro Laufmeter.

	Höhe cm	150	175	200
sägeroh	Artikel-Nr.	910.290	910.291	910.292
	Preis inkl.	280.00	309.10	334.95
gehobelt	Artikel-Nr.	910.293	910.294	910.295
	Preis inkl.	320.95	351.10	388.80

Tannenbretter auch grün druckimprägniert erhältlich. Massanfertigung erhältlich.

T-STALPPFOSTEN FÜR HOLZSICHTSCHUTZ

Feuerverzinkt, Profil in mm	Länge cm	Artikel-Nr.	Preis inkl.
70 x 70 x 8 mm	200	213.633	189.00
70 x 70 x 8 mm	225	213.658	208.40
70 x 70 x 8 mm	240	911.673	278.95



Holz Sichtschutz Zermatt & Sargans

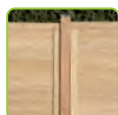

SICHTSCHUTZ ZERMATT

Aus Lärche natur, Rahmen 45 x 70 mm, Lamellen 24 x 115 mm mit Edelstahlschrauben verschraubt.

Höhe x Breite cm	Artikel-Nr.	Preis inkl.
180 x 180	910.015	644.05
180 x 120	910.016	505.10
180 x 90	910.017	440.50
180/100 x 90	910.018	468.50
Sondermass Preis/m ²	910.019	418.95

Elemente auch in Kiefer sowie Fichte in den Farben Eiche, weiss, Kastanie und Hellgrau erhältlich.



PFOSTEN

9 x 9 cm, Lärche, einseitig mit Rundkopf und gehobelt.

	Länge cm	Artikel-Nr.	Preis inkl.
Lärchenkantpfosten, Rundkopf	90	431.330	29.60
	110	431.331	34.45
	190	431.334	59.25

SICHTSCHUTZ SARGANS

Aus Lärche natur, Latten 35 x 55 mm oben abgeschrägt auf Traversen 35 x 55 mm von hinten verschraubt.

Höhe x Breite cm	Artikel-Nr.	Preis inkl.
180 x 180	910.210	319.85
180 x 90	910.211	203.55
90 x 180	910.212	203.55

Sondermasse erhältlich.

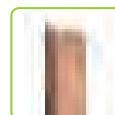

PFOSTEN

9 x 9 cm, Lärche, abgeschrägt und gehobelt

	Länge cm	Artikel-Nr.	Preis inkl.
Lärchenkantpfosten, abgeschrägt	100	910.215	31.75
	190	910.216	59.25

Holz Sichtschutz Western



Variante horizontal montiert

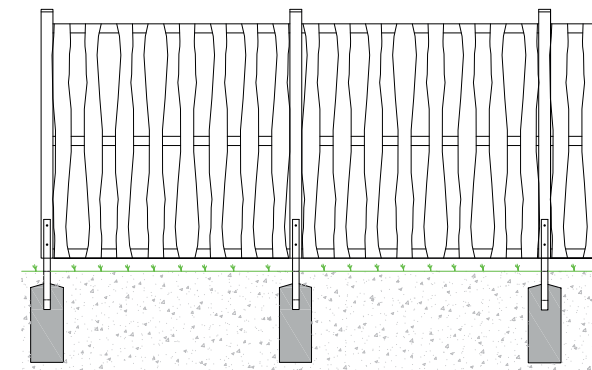

HOLZ-SICHTSCHUTZ WESTERN

Sichtschutz aus Hochgebirgslärche, Schwarten mit Bast- und Rindenresten, unbehandelt. Doppelseitig vertikal mit Edelstahlschrauben befestigte Hochgebirgslärchen Bretter sägeroh ca. 120 mm Breit, 18 mm Dick. Elemente können hoch sowie quer verbaut werden.

	Artikel-Nr.	Preis inkl.
Höhe 179 cm, Länge 179 cm	910.001	268.15
Höhe 179 cm, Länge 119 cm	910.002	192.80
Höhe 179 cm, Länge 89 cm	910.003	157.25
Höhe 89 cm, Länge 179 cm	910.004	171.25

Holzpfeiler finden Sie auf Seite 94.



Variante vertikal montiert

Holz Sichtschutz Fribourg & Wildhaus

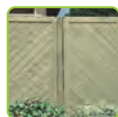

SICHTSCHUTZ FRIBOURG

Aus Kiefer gehobelt und grünlich druckimprägniert, Bretter 12 x 120 mm mit Nut und Kamm. In Rahmen mit Nut und Mittelsteg 44 x 88 mm befestigt und mit Edelstahlschrauben verschraubt.

	Höhe x Breite cm	Artikel-Nr.	Preis inkl.
Sichtschutz Element Fribourg	180 x 180	910.202	235.85
	180 x 90	910.203	174.45
	90/180 x 90	910.204	174.45



PFOSTEN

9 x 9 cm, Kiefer, gehobelt, einseitig mit Rundkopf, braun oder grün druckimprägniert.

	Länge cm	90	110	190
Kiefer Vierkantpfosten grün mit Rundkopf	Artikel-Nr.	910.217	910.218	910.219
	Preis inkl.	16.80	19.70	32.85
Kiefer Vierkantpfosten braun mit Rundkopf	Artikel-Nr.	910.220	910.221	910.222
	Preis inkl.	21.65	23.60	34.35

SICHTSCHUTZ WILDHAUS

Aus Kiefer grünlich imprägniert, Rahmen 45 x 70 mm, Lamellen 24 x 115 mm mit Rankgitter und Edelstahlschrauben verschraubt.

Höhe x Breite cm	Artikel-Nr.	Preis inkl.
180 x 180	910.206	691.45
180 x 120	910.207	547.10
180 x 90	910.208	491.10
180/100 x 90	910.209	603.10

Passende Bodenanker und Montagematerial auf Seite 103.

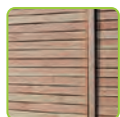

SICHTSCHUTZ INTERLAKEN

Rhombuszaun aus Douglasie, Leisten 2,5 x 6,6 cm auf Traverse 2,5 x 6,6 cm mit Edelstahlschrauben von hinten verschraubt, oben mit Abdeckleiste.

Höhe x Breite cm	Behandlung	natur	braun imprägniert
150 x 100	Artikel-Nr.	910.240	910.246
	Preis inkl.	381.25	407.10
150 x 150	Artikel-Nr.	910.241	910.247
	Preis inkl.	501.90	538.50
150 x 180	Artikel-Nr.	910.242	910.248
	Preis inkl.	554.65	599.90
180 x 100	Artikel-Nr.	910.243	910.249
	Preis inkl.	420.05	452.35
180 x 150	Artikel-Nr.	910.244	910.250
	Preis inkl.	554.65	599.90
180 x 180	Artikel-Nr.	910.245	910.251
	Preis inkl.	612.80	656.95

Sichtschutz Tore erhältlich.

SICHTSCHUTZ SAAS-FEE

Aus imprägnierter Fichte, Halbrundlatten 2 x 5 cm auf gehobelten Traversen 4,5 x 7,5 cm, blickdicht vernagelt, oben mit Abdeckleiste.

Höhe x Breite cm	Behandlung	grün imprägniert	braun imprägniert
150 x 100	Artikel-Nr.	910.270	910.276
	Preis inkl.	214.30	225.10
150 x 150	Artikel-Nr.	910.271	910.277
	Preis inkl.	290.80	310.20
150 x 180	Artikel-Nr.	910.272	910.278
	Preis inkl.	340.35	360.80
180 x 100	Artikel-Nr.	910.273	910.279
	Preis inkl.	236.95	250.95
180 x 150	Artikel-Nr.	910.274	910.280
	Preis inkl.	322.00	340.35
180 x 180	Artikel-Nr.	910.275	910.281
	Preis inkl.	373.70	394.20

Passende Pfosten finden Sie ab Seite 102.



SICHTSCHUTZ TOR SAAS-FEE

Aus imprägnierter Fichte mit Winkelbänder, verstellbaren Kloben, Einsteckschloss und Edelstahl-Drückergarnitur.

	Höhe x Breite cm	Behandlung	grün imprägniert	braun imprägniert
Sichtschutz Tor Saas-Fee	150 x 100	Artikel-Nr.	910.286	910.288
		Preis inkl.	1041.45	1077.00
Sichtschutz Tor Saas-Fee	180 x 100	Artikel-Nr.	910.287	910.289
		Preis inkl.	1077.00	1103.90



PFOSTEN

9 x 9 cm, Douglasie mit Rundkopf.

	Länge cm	Artikel-Nr.	Preis inkl.
Douglasienpfosten	150	910.260	54.70
Douglasienpfosten	180	910.261	65.05

H-Anker und weiteres Zubehör auf Seite 103.

Bohlen Sichtschutz



BOHLENWAND, ABGEDACHT

Aus einzelnen Bohlen 198 x 13,5 x 3 cm, Sichthöhe 12,5 cm, gehobelt, braun imprägniert, ohne Pfosten.

	Höhe cm	Artikel-Nr.	Preis inkl.
Bohlenwand (8 Bohlen)	100	911.180	245.15
Bohlenwand (12 Bohlen)	150	911.181	367.70
Bohlenwand (16 Bohlen)	200	911.182	490.25



BOHLENWAND MIT ZWISCHENRAUM

Aus einzelnen Bohlen 198 x 12,5 x 3 cm, Sichthöhe 12,5 cm, gehobelt, braun imprägniert, inklusive Distanzklötze, ohne Pfosten.

	Höhe cm	Artikel-Nr.	Preis inkl.
Bohlenwand (8 Bohlen)	100	911.183	209.80
Bohlenwand (12 Bohlen)	150	911.184	314.70
Bohlenwand (16 Bohlen)	200	911.185	419.60



BOHLE EINZELN, FICHTE

Fichte, braun Druckimprägniert	Länge cm	Artikel-Nr.	Preis inkl.
Bohle, gehobelt, 13,5 x 3 cm	198	911.194	30.65
Bohle, gehobelt, inkl. Distanzklötze, 12,5 x 3 cm, 45° abgeschrägt	198	911.195	26.20
Bohle, sägeroh, 12,5 x 3 cm, gerade	198	911.193	21.95



Ausführung in Lärche natur



STAHLPFOSTEN

U-Stahlprofil. 40 x 40 x 4 mm, verzinkt	Länge cm	Artikel-Nr.	Preis inkl.
U-Stahlpfosten	200	911.186	74.30
	225	911.187	84.00
	250	911.188	93.70
Senkrechte Strebe zu Bohlenwand, 60 x 26 mm, Fichte braun druckimprägniert	200	911.196	18.65
Senkrechte Strebe zu Bohlenwand, 40 x 4 mm, Aluminium farblos eloxiert	200	911.197	34.45
Mehrpriest für angeschweisste Fussplatte		911.198	59.25

RAL Sonderfarbe nach Wunsch.



HOLZPFOSTEN

Fichte/Tanne, beidseitige Nut, braun imprägniert.

	Länge cm	Artikel-Nr.	Preis inkl.
Holzpfosten 12 x 12 cm	150	911.189	138.95
	175	911.190	152.95
	200	911.191	168.00



ZUBEHÖR

H-Betonanker für Pfosten 12 x 12 cm, feuerverzinkt	Dimension cm	Artikel-Nr.	Preis inkl.
	6 x 13,2 x 80	911.192	52.75



BOHLE EINZELN, LÄRCHENATUR

Lärche Natur	Länge cm	Artikel-Nr.	Preis inkl.
Bohle, gehobelt, 13,5 x 3 cm, abgedacht	198	911.194.10	41.50
Bohle, gehobelt, inkl. Distanzklötze, 12,5 x 3 cm, 45° abgeschrägt	198	911.195.10	42.55

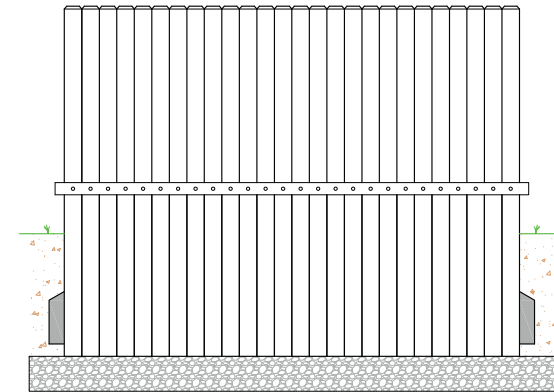

PALISADENRUNDHOLZ

Fichte zylindrisch gefräst, Kopf gefast, druckimprägniert.

	Farbe	Länge cm	100	125	150	175	200	250
Ø 10 cm	grünlich druckimprägniert	Artikel-Nr.	229.201	229.202	229.203	229.204	229.205	229.207
		Preis inkl.	12.15	13.80	16.80	19.20	24.20	30.00
	braun druckimprägniert	Artikel-Nr.	229.201.00	229.202.00	229.203.00	229.204.00	229.205.00	229.207.00
		Preis inkl.	12.45	14.10	17.20	19.65	24.20	30.00
Ø 12 cm	grünlich druckimprägniert	Artikel-Nr.	229.221	229.222	229.223	229.224	229.225	229.227
		Preis inkl.	17.25	19.45	22.50	26.10	30.50	37.95
	braun druckimprägniert	Artikel-Nr.	229.221.00	229.222.00	229.223.00	229.224.00	229.225.00	229.227.00
		Preis inkl.	17.65	19.90	23.10	26.80	31.30	38.95

Weitere Dimensionen erhältlich.



PALISADENRUNDHOLZ

Fichte zylindrisch gefräst, beidseitig gefast, perforiert und druckimprägniert. Preise pro Laufmeter.

	Ø cm	8.5	10	12	14	16
für Pergola, braun imprägniert	Artikel-Nr.	229.301	229.302	229.303	229.304	229.305
	Preis inkl.	14.65	16.15	20.90	29.20	37.65
für Spielgeräte, grünlich imprägniert	Artikel-Nr.	229.306	229.307	229.308	229.309	229.310
	Preis inkl.	14.30	15.80	20.40	28.50	36.75

Weitere Grössen erhältlich.

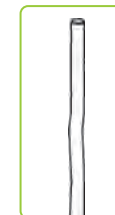

ROBINIENRUNDHOLZ

Splintgeschliffen, Kopf gefast, geeignet für Spielgeräte und rustikale Konstruktionen, weitere Dimensionen in Halbmetermassen von 300 bis 600 cm erhältlich.

Länge cm	Ø cm	8-10	10-12	12-14
300	Artikel-Nr.	223.930	223.940	223.950
	Preis inkl.	64.75	90.05	128.15
400	Artikel-Nr.	223.931	223.941	223.951
	Preis inkl.	93.05	128.15	182.00
500	Artikel-Nr.	223.932	223.942	223.952
	Preis inkl.	124.95	174.45	308.00
600	Artikel-Nr.	223.933	223.943	223.953
	Preis inkl.	166.95	222.95	318.80

Weitere Dimensionen erhältlich.



ROLLBOARD

Rollboard Beetrolle, grün imprägniert.

	Artikel-Nr.	Preis inkl.
30 x 200 cm	912.611	20.45

RUNDHOLZ ZUBEHÖR

	Artikel-Nr.	Preis inkl.
Halter für Stangen bis Ø 11 cm	517.571	17.95
Sicherungsstift mit Kette	517.573	10.35

Dichtzaun

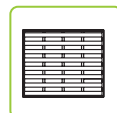

DICHTZAUN ELEMENT

Aus Kiefer, Rahmen 44 x 44 mm gehobelt, Lamellen 8 x 95 mm geriffelt-gehobelt und mit Edelstahlschrauben befestigt.

	Höhe x Breite cm	Artikel-Nr.	Preis inkl.
Dichtzaun Element	150 x 180	911.213	88.30
	180 x 180	911.215	98.00
	180 x 150	911.209	92.60
	180 x 100	911.212	68.95
Dichtzaun Element mit Bogen oben	160/180 x 180	911.162	110.95
Dichtzaun Element mit Spitz	180/ 210 x 60	911.206	79.70

Pfosten und weiteres Zubehör auf Seite 96/97.



911.221

DICHTZAUN TOR

Aus Kiefer, Rahmen 44 x 44 mm gehobelt, Lamellen 8 x 95 mm geriffelt-gehobelt und mit Edelstahlschrauben befestigt.

	Höhe x Breite cm	Artikel-Nr.	Preis inkl.
Dichtzaun Tor	180 x 100	911.221	192.80
Beschlagsatz zu Dichtzaun Tor		591.294	160.45

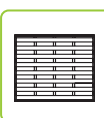
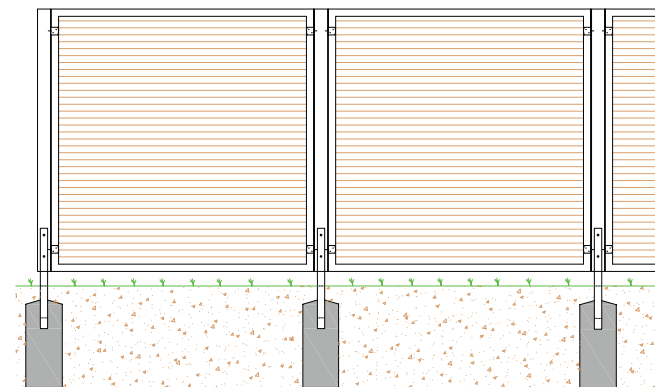

DICHTZAUN ELEMENT GRAU

Aus Kiefer, grau vorlasiert, Rahmen 44 x 44 mm gehobelt, Lamellen 8 x 95 mm geriffelt-gehobelt und mit Edelstahlschrauben befestigt.

	Höhe x Breite cm	Artikel-Nr.	Preis inkl.
Dichtzaun Element	180 x 180	911.215.01	154.00
	180 x 100	911.212.01	126.00
	180/90 x 90	911.216.01	121.70

Pfosten und weiteres Zubehör auf Seite 102/103.



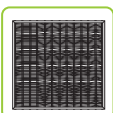
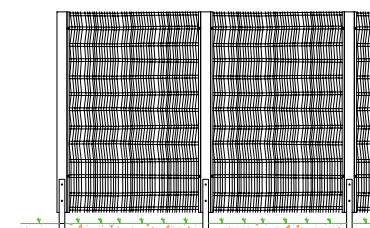
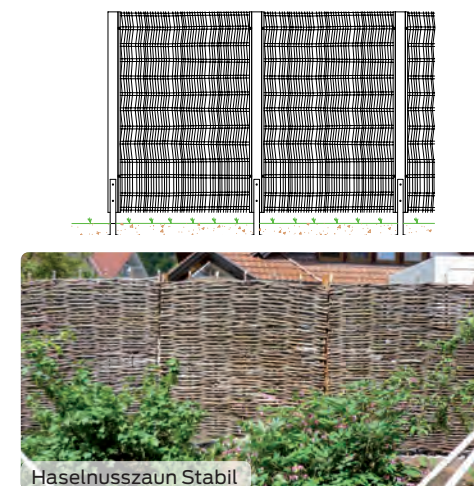
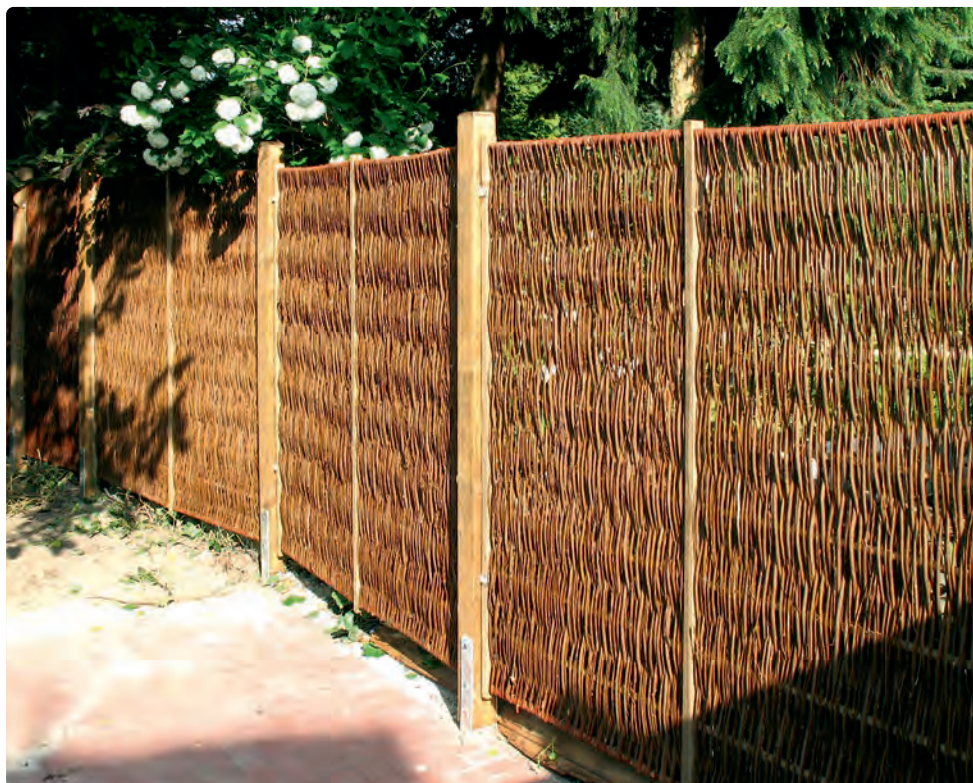

WIEDENZAUN EXKLUSIV

Mit waagrecht geflechtung und umlaufendem Kiefernholzrahmen 60 x 30 mm gebeizt.

	Höhe x Breite cm	Artikel-Nr.	Preis inkl.
Exklusiv	180 x 90	913.125	177.95
Exklusiv	180 x 180	913.126	298.00
Exklusiv mit Rankgitter Mitte	180 x 180	913.127	325.00



WIEDENZAUN SOLID

Mit senkrechter flechtung und beidseitigem Kiefernholzrahmen 25 x 45 mm gebeizt.

Höhe x Breite cm	Artikel-Nr.	Preis inkl.
180 x 90	913.120	204.00
180 x 120	913.121	230.00
180 x 180	913.122	312.00

Pfosten und weiteres Zubehör Seite 102/103.

HASELNUSSZAUN STABIL

Mit waagrecht geflechtung und senkrecht überstehenden Staketen.

Höhe x Breite cm	Artikel-Nr.	Preis inkl.
180 x 90	913.110	143.05
180 x 180	913.111	267.00

HASELNUSSZAUN KOMFORT

Mit senkrechter flechtung und umlaufenden Rahmen.

Höhe x Breite cm	Artikel-Nr.	Preis inkl.
180 x 120	913.119	415.00

HASELNUSSZAUN KOMPAKT

Mit senkrechter flechtung und seitlichen Rahmen.

Höhe x Breite cm	Artikel-Nr.	Preis inkl.
180 x 90	913.116	304.00
180 x 120	913.117	351.00

ROBINIENZAUN STABIL

Mit waagrecht geflechtung und senkrecht überstehenden Staketen.

Höhe x Breite cm	Artikel-Nr.	Preis inkl.
180 x 90	913.130	137.00
180 x 180	913.131	294.00

Holzpfosten, Zubehör

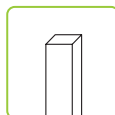

HOLZPFOSTEN, 7 x 7 cm

Kiefer, strukturgehobelt, kesseldruckimprägniert grün.

Länge cm	Artikel-Nr.	Preis inkl.
130	912.002	11.95
160	912.003	13.70
180	912.004	14.65
210	912.005	15.85
240	912.006	19.15
270	912.007	21.65

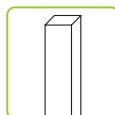

HOLZPFOSTEN, 9 x 9 cm

Kiefer, strukturgehobelt, kesseldruckimprägniert grün.

Länge cm	Artikel-Nr.	Preis inkl.
130	912.332	17.10
160	912.333	21.65
180	912.334	25.85
210	912.335	27.45
240	912.336	32.30
270	912.337	34.55

Holzpfosten 9 x 9 cm sind auch glattgehobelt und mit Rundkopf erhältlich.

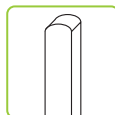

HOLZPFOSTEN, 9 x 9 cm - Grau

Kiefer, grau vorlasiert, glattgehobelt, einseitig mit Rundkopf.

Länge cm	Artikel-Nr.	Preis inkl.
110	910.223	31.25
190	910.224	43.10

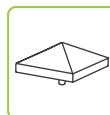

PFOSTENKAPPEN

Weitere Modelle in verschiedenen Materialien, Farben und Formen lieferbar.

	Artikel-Nr.	Preis inkl.
Pfostenkappe Trapez, verzinkt für Pfosten 9 x 9 cm	912.155	8.30
Pfostenkappe mit Kugel, verzinkt für Pfosten 9 x 9 cm	912.157	14.00
Pfostenkappe mit Kugel, verzinkt und farbbeschichtet, für Pfosten 9 x 9 cm	912.158	7.85
Pfostenkappe mit Kugel, verzinkt für Pfosten 7 x 7 cm	912.159	7.85



912.157-159





FÜR PFOSTEN, 10 x 10 cm

	Dimension cm	Artikel-Nr.	Preis inkl.
H-Betonanker	10 x 10 x 60	918.124	22.85
U-Betonanker	10 x 10 x 40	918.126	25.20

MONTAGEZUBEHÖR

	Artikel-Nr.	Preis inkl.
Flechtzaunhalter L-Form inklusive Schraube	918.191	1.50
Flechtzaunhalter L-Form Edelstahl mit Schraube (Pack mit 4 Stk.)	918.149	20.30
Schraublasche mit angeschweisster Holzschraube	918.195	4.95
Verbindungsblech	412.886	8.60
Aufschlaglasche zu T-Stahlpfosten 40 x 40 mm	591.291	7.20

FÜR PFOSTEN, 7 x 7 cm

	Dimension cm	Artikel-Nr.	Preis inkl.
Standfuss	5 x 20 x 20	918.140	11.95
U-Betonanker	5 x 8,5 x 40	918.141	12.40
H-Betonanker	5 x 8,5 x 60	918.121	24.25
Einschlagbodenhülse	8,5 x 8,5 x 75	918.111	15.60
Spezialanker, L-Form, 5 mm stark	7 x 9 x 75	918.143	48.45

FÜR PFOSTEN, 9 x 9 cm

	Dimension cm	Artikel-Nr.	Preis inkl.
Standfuss	6 x 20 x 20	918.132	14.30
U-Betonanker	6 x 10,5 x 40	918.125	13.45
H-Betonanker	6 x 10,5 x 60	918.122	25.30
Einschlagbodenhülse	10,2 x 10,2 x 90	918.112	18.85
Einschlagbodenhülse verstellbar	10,2 x 10,2 x 90	918.113	77.55
Einschlagwerkzeug, Kunststoff		918.114	24.55
M-Schrauben verzinkt, 10 x 110 mm, inkl. Mutter, Preis pro Stück		918.137	3.25



Hecke am laufenden Meter®



HECKENELEMENTE

Höhe cm	Breite cm	Bepflanzung	Artikel-Nr.	Preis inkl.
100	120	Efeu Hedera	911.381	317.70
180	120	Efeu Hedera	911.380	443.35
220	120	Efeu Hedera	911.379	604.90



HECKENELEMENTE IN HOLZTROG

Holztrög 145 x 60 x 50 cm.

Höhe Hecke cm	Breite Hecke cm	Bepflanzung	Artikel-Nr.	Preis inkl.
100	120	Efeu Hedera	911.385	1139.85
180	120	Efeu Hedera	911.384	1337.25



911.389



911.386

ZUBEHÖR

	Artikel-Nr.	Preis inkl.
Aufhängebügel grün für Zwischenpfosten Ø 48 mm	911.387	17.60
Aufhängebügel grün für Endpfosten Ø 48 mm	911.388	14.00
Aufhängebügel verzinkt für Holzpfosten	911.389	6.30
Holztrög einzeln	911.386	879.55

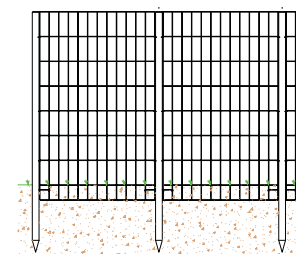



SCHALLSCHUTZ NOISTOP STEEL

Verzinkter Rahmen mit Gitter, gefüllt mit nicht brennbarer Steinwolle.

Breite cm	Höhe cm	45	90
100	Artikel-Nr.	911.503	911.502
	Preis inkl.	214.85	308.55
200	Artikel-Nr.	911.501	911.500
	Preis inkl.	352.70	463.10

Elemente auch in RAL Standardfarben erhältlich.



911.530

ZUBEHÖR

	Artikel-Nr.	Preis inkl.
Fugenband selbstklebend 3/15 x 20 mm, Rolle mit 8 m	911.530	20.30
Schraube 4,8 x 19 mm, rostfrei, Spitze	324.085	0.95
Abdeckplatte Noistop Steel, 200 x 12 cm, zum Aufstecken	911.534	38.65
Abdeckplatte Noistop Wood, 200 x 17,5 cm, gerundet	911.508	89.00
Anpassungset zum Einkürzen von Noistop Steel, Elementhöhe 45 cm	911.543	93.60
Anpassungset zum Einkürzen von Noistop Steel, Elementhöhe 90 cm	911.544	110.95

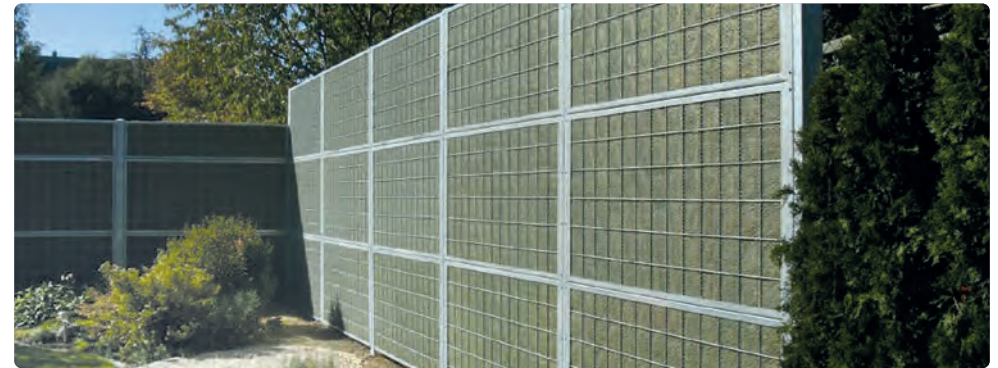

PFOSTEN ZU NOISTOP

Vierkant Stahlpfosten zum Einbetonieren, feuerverzinkt inkl. Pfostenkappen zum Aufstecken.

Zwischenpfosten	Dimensionen mm	Länge cm	150	195	240	285	330
100 x 100 x 3	Artikel-Nr.	911.510	911.511				
	Preis inkl.	144.85	186.85				
100 x 100 x 4	Artikel-Nr.			911.512	911.513		911.514
	Preis inkl.			253.65	299.95		346.25
100 x 100 x 6	Artikel-Nr.						911.515
	Preis inkl.						431.35
Eck- und Torpfosten	120 x 120 x 3	Artikel-Nr.	911.516	911.517			
	Preis inkl.	195.50	252.00				
120 x 120 x 4	Artikel-Nr.				911.518	911.519	911.520
	Preis inkl.				371.55	439.95	508.35
120 x 120 x 6	Artikel-Nr.						911.521
	Preis inkl.						506.20

Pfosten auch mit Fussplatten erhältlich.

Schallschutz Noistop Wood & Tür



Pisa



Florenz

SCHALLSCHUTZZAUN ELEMENT NOISTOP WOOD

Fassade in Kiefernholz. Für diese Modelle wird bei der Montage kein Fugenband benötigt.

	Breite cm	100	200		
	Höhe cm	45	90	45	90
Pisa	Artikel-Nr.	911.523	911.522	911.507	911.506
	Preis inkl.	297.80	493.25	504.05	737.75
Florenz	Artikel-Nr.			911.541	911.540
	Preis inkl.			509.40	753.90



SCHALLSCHUTZ TÜR NOISTOP STEEL

100 cm breit und 11,6 cm stark, Bandung Links, Lichtmass zwischen den Pfosten 108 cm.

	Artikel-Nr.	Preis inkl.
Türelement 180 cm hoch	911.504	2616.05



SCHALLSCHUTZ TÜR NOISTOP WOOD

100 cm breit und 12,8 cm stark, Bandung links, Lichtmass zwischen den Pfosten 108 cm.

	Artikel-Nr.	Preis inkl.
Türelement 180 cm hoch	911.535	2990.85

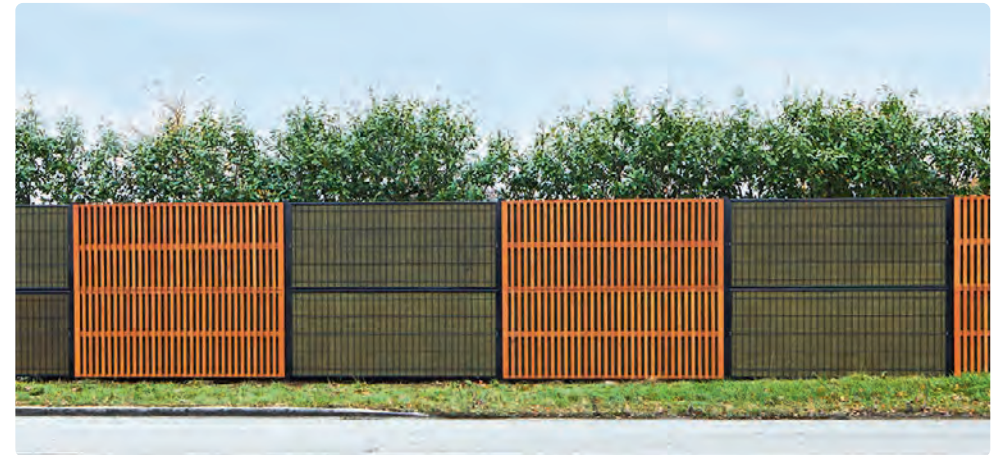

SCHALLSCHUTZ NOISTOP ESSENTIAL

Verzinkter Rahmen mit Gitter, pulverbeschichtet in anthrazit RAL 7016, gefüllt mit nicht brennbarer Steinwolle.

Breite cm	Höhe cm	50	100
240	Artikel-Nr.	911.551.01	911.550.01
	Preis inkl.	385.05	613.90

HOLZVERKLEIDUNG ZU NOISTOP ESSENTIAL

Kieferholzrahmen, hellbraun, mit vertikal verschraubten Leisten 13 x 16 mm, inklusive Montageset.

Zu Elementen, Breite cm	Höhe cm	50	100
247	Artikel-Nr.	911.561	911.560
	Preis inkl.	133.55	192.80
Zu Tür, Breite cm	Höhe cm	200	
100	Artikel-Nr.	911.562	
	Preis inkl.	262.25	

SCHALLSCHUTZ TÜR NOISTOP ESSENTIAL

Rahmen verzinkt und pulverbeschichtet in anthrazit RAL 7016, 100 cm breit und 6 cm stark, Bandung Links, Lichtmass zwischen den Pfosten 108 cm.

	Artikel-Nr.	Preis inkl.
Türelement 200 cm hoch	911.574	2862.65



PFOSTEN ZU NOISTOP ESSENTIAL

Vierkant Stahlpfosten 80 x 80 x 4 mm, feuerverzinkt und pulverbeschichtet in anthrazit RAL 7016, inklusive Pfostenkappen zum Aufstecken.

	Länge cm	200	270
Zum Einbetonieren	Artikel-Nr.	911.571.01	911.570.01
	Preis inkl.	222.95	290.25
	Länge cm	157	207
Zum Aufschrauben, mit Fussplatte 150 x 150 mm	Artikel-Nr.	911.573.01	911.572.01
	Preis inkl.	317.70	398.50



911.530

ZUBEHÖR

	Artikel-Nr.	Preis inkl.
Fugenband selbstklebend 3 / 15 x 20 mm, Rolle mit 8 m	911.530	20.30
Schraube 4,8 x 19 mm, rostfrei, Spitze	324.085	0.95
Anpassungset zum Einkürzen von Noistop Essential, Elementhöhe 50 cm	911.561	133.55
Anpassungset zum Einkürzen von Noistop Essential, Elementhöhe 100 cm	911.560	192.80

Betonzaun



Fels

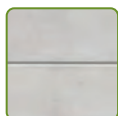

Glatt



Holzbrett



Nostalgie



Romania



Schiefer



**Zäune für mehr
Sicherheit**

Stabgitterzaun

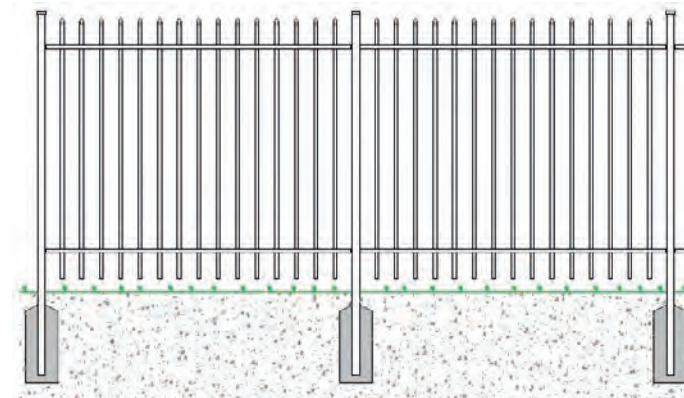

Standardfarben

Profitieren Sie von der grossen Auswahl: Sie können frei aus allen RAL-Farbtönen auswählen!

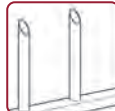

STABGITTER CLASSIC, rund

Waagerechte Querträger 50 x 25/30 mm sind mit senkrechten Rundstäben Ø 26 mm zu Elementen verschweisst. Die vorstehenden abgeschrägten Stäbe auf der Oberseite dienen ab 150 cm als Übersteigschutz. Länge der Elemente 230 cm. Der Stabkernabstand beträgt 150 mm oder 132 mm als Spezialanfertigung.

Höhe cm		100	125	150	180	200	250
Element Höhe cm		93,5	118,5	144	176	194	240
Gewicht kg		24,7	29,7	33,6	38,5	41,2	49,3
feuerverzinkt	Artikel-Nr.	353.101	353.102	353.104	353.105	353.106	353.107
	Preis inkl.	310.05	343.50	413.25	471.05	494.85	612.75
Standardfarbe	Artikel-Nr.	353.109	353.110	353.111	353.112	353.114	353.115
	Preis inkl.	416.05	463.70	526.00	596.35	612.75	747.65

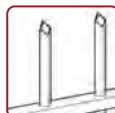

STABGITTER MODERN, eckig

Waagerechte Querträger 50 x 25/30 mm mit senkrechten Vierkantstäben 25 x 25 mm zu Elementen verschweisst. Die vorstehenden, abgeschrägten Stäbe auf der Oberseite dienen ab 150 cm als Übersteigschutz. Länge der Elemente 230 cm. Der Stabkernabstand beträgt 150 mm oder 132 mm als Spezialanfertigung.

Höhe cm		100	125	150	180	200	250
Element Höhe cm		93,5	118,5	144	176	194	240
Gewicht kg		35,7	40,9	46,0	52,1	56,2	66,4
feuerverzinkt	Artikel-Nr.	353.201	353.202	353.204	353.205	353.206	353.207
	Preis inkl.	396.75	427.95	471.05	560.05	562.30	709.10
Standardfarbe	Artikel-Nr.	353.209	353.210	353.211	353.212	353.213	353.214
	Preis inkl.	504.45	538.50	583.85	677.90	709.10	833.80



Variante Stabgitter Modern



Variante Stabgitter Secure



Variante Stabgitter Classic



STABGITTER SECURE

Waagerechte Querträger 50 x 25/30 mm sind mit senkrechten Rundstäben zu Elementen verschweisst. Oberer Abschluss mit einer 32 mm hohen Zackenleiste als Übersteigschutz ab 150 cm. Länge der Elemente 230 cm. Der Stabkernabstand beträgt 150 mm oder ist auf Wunsch mit 132 mm als Spezialanfertigung erhältlich.

Höhe cm		100	125	150	180	200	250
Element Höhe cm		94	119	149	176	194	240
Ø Stäbe mm		22	22	22	26	26	30
Gewicht kg		22,5	27,5	30,66	38,90	42	54,7
feuerverzinkt	Artikel-Nr.	353.002	353.003	353.004	353.005	353.006	353.007
	Preis inkl.	302.70	333.85	384.35	463.70	482.95	721.00
Standardfarbe	Artikel-Nr.	353.009	353.010	353.011	353.012	353.013	353.014
	Preis inkl.	405.85	439.85	492.55	577.05	598.00	853.10



STABGITTERPFOSTEN MODERN UND CLASSIC

Pfosten aus Rechteckrohr 60 x 60 x 2 mm. Die Pfosten werden mit einem Kernabstand von 236 cm versetzt.

Höhe cm		100	125	150	180	200	250
Länge cm		170	190	215	265	280	335
feuerverzinkt	Artikel-Nr.	353.541	353.542	353.543	353.544	353.545	353.546
	Preis inkl.	87.90	95.20	103.80	121.85	126.40	146.25
Standardfarbe	Artikel-Nr.	353.551	353.552	353.553	353.554	353.555	353.556
	Preis inkl.	100.30	104.40	120.75	135.50	139.40	179.10



STABGITTERPFOSTEN SECURE

Pfosten aus Rechteckrohr 60 x 60 x 2 mm. Die Pfosten werden mit einem Kernabstand von 236 cm versetzt.

Höhe cm		100	125	150	180	200	250
Länge cm		170	190	215	255	280	335
feuerverzinkt	Artikel-Nr.	353.501	353.502	353.503	353.504	353.505	353.506
	Preis inkl.	87.90	95.20	103.80	121.85	120.20	139.40
Standardfarbe	Artikel-Nr.	353.511	353.512	353.513	353.514	353.515	353.516
	Preis inkl.	100.30	106.20	116.20	130.35	134.35	174.60

Stabgitter Pfosten mit Fussplatte



STABGITTER PFOSTEN MIT FUSSPLATTE MODERN UND CLASSIC

Masse Fussplatte 160 x 160 x 4 mm.

Höhe cm		100	125	150	180	200	250
Länge cm		102	127	152	184	204	248
feuerverzinkt	Artikel-Nr.	353.561	353.562	353.563	353.564	353.565	353.566
	Preis inkl.	106.35	121.85	134.35	154.75	163.80	185.35
Standardfarbe	Artikel-Nr.	353.571	353.572	353.573	353.574	353.575	353.576
	Preis inkl.	147.95	167.20	169.45	200.10	205.75	246.00



STABGITTER PFOSTEN MIT FUSSPLATTE SECURE

Masse Fussplatte 160 x 160 x 4 mm.

Höhe cm		100	125	150	180	200	250
Länge cm		102	127	152	184	204	248
feuerverzinkt	Artikel-Nr.	353.521	353.522	353.523	353.524	353.525	353.526
	Preis inkl.	106.20	124.10	134.35	155.90	170.60	184.80
Standardfarbe	Artikel-Nr.	353.531	353.532	353.533	353.534	353.535	353.536
	Preis inkl.	146.80	162.70	182.50	196.70	201.25	237.55



353.050



353.051+052

ZUBEHÖR STABGITTERZAUN

	Artikel-Nr.	Preis inkl.
Blindverbinder Set für Zwischenpfosten	353.050	13.05
Blindverbinder Set für Eckverbindung	353.051	15.95
Blindverbinder Set für Endpfosten	353.052	7.85
Blindverbinder Set für Eckmontage bis 45°, 4 Stk.	353.055	50.55



STABGITTERTOR SECURE 1-FLÜGLIG, feuerverzinkt

Füllung mit Stabgitter Secure, Schloss vorgerichtet für Profil- oder Rundzylinder.
Rahmen 40 x 40 x 2 mm, verstellbare Torbänder inklusive 2 Torpfosten 100 x 100 mm.

Höhe cm	Breite cm	100	125	150	200
100	Artikel-Nr.	353.100.100	353.100.125	353.100.150	353.100.200
	Preis inkl.	1349.10	1408.00	1501.00	1603.00
125	Artikel-Nr.	353.125.100	353.125.125	353.125.150	353.125.200
	Preis inkl.	1416.00	1472.65	1586.05	1686.90
150	Artikel-Nr.	353.150.100	353.150.125	353.150.150	353.150.200
	Preis inkl.	1527.10	1586.05	1707.30	1817.30
180	Artikel-Nr.	353.180.100	353.180.125	353.180.150	353.180.200
	Preis inkl.	1633.65	1707.30	1859.25	1972.65
200	Artikel-Nr.	353.200.100	353.200.125	353.200.150	353.200.200
	Preis inkl.	1631.40	1724.35	1859.25	1946.50
250	Artikel-Nr.	353.250.100	353.250.125	353.250.150	353.250.200
	Preis inkl.	1978.30	2034.95	2274.20	2338.80

Weitere Dimensionen bis 5 m lieferbar.

STABGITTERTOR SECURE 2-FLÜGLIG, feuerverzinkt

Füllung mit Stabgitter Secure, Schloss vorgerichtet für Profil- oder Rundzylinder.
Rahmen 60 x 40 x 2 mm, verstellbare Torbänder inklusive 2 Torpfosten 140 x 140 mm.

Höhe cm	Breite cm	200	250	300	400
100	Artikel-Nr.	354.100.200	354.100.250	354.100.300	354.100.400
	Preis inkl.	2093.90	2166.50	2245.80	2413.60
125	Artikel-Nr.	354.125.200	354.125.250	354.125.300	354.125.400
	Preis inkl.	2186.90	2269.60	2356.90	2918.10
150	Artikel-Nr.	354.150.200	354.150.250	354.150.300	354.150.400
	Preis inkl.	2287.75	2375.05	2472.60	2673.20
180	Artikel-Nr.	354.180.200	354.180.250	354.180.300	354.180.400
	Preis inkl.	2485.00	2604.10	2735.60	2970.25
200	Artikel-Nr.	354.200.200	354.200.250	354.200.300	354.200.400
	Preis inkl.	2470.30	2588.20	2729.95	2970.25
250	Artikel-Nr.	354.250.200	354.250.250	354.250.300	354.250.400
	Preis inkl.	2946.45	3136.90	3340.95	3729.80

Weitere Dimensionen bis 10 m lieferbar.

Doppelstabmatte schwer

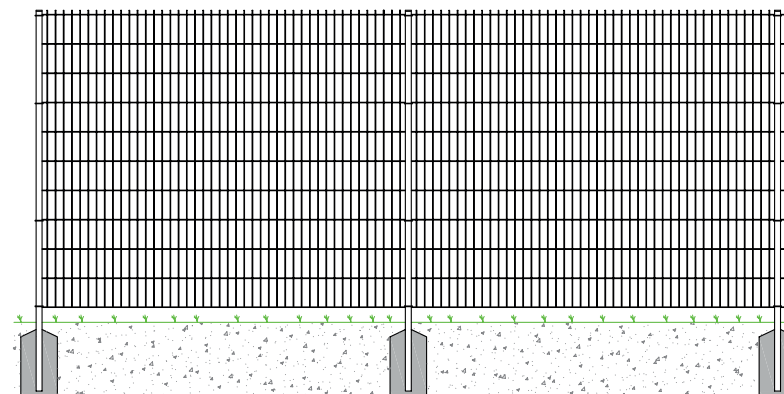

Standardfarben

Profitieren Sie von der grossen Auswahl: Sie können frei aus allen RAL-Farbtönen auswählen!



DOPPELSTABMATTE SCHWER

Länge 2510 mm, Masche 50 x 200 mm. Typ 8/6/8.

Mattenhöhe cm		60	80	100	120	140	160	183	203	223	243
Gewicht kg		14,7	18,55	23	26	30,7	34,8	38,9	42,08	47,4	50,9
feuerverzinkt	Artikel-Nr.	352.040	352.041	352.042	352.043	352.044	352.045	352.046	352.047	352.048	352.049
	Preis inkl.	62.10	75.65	90.95	107.70	123.35	131.60	154.50	169.20	189.75	207.40
RAL 7016, anthrazit	Artikel-Nr.	352.060	352.061	352.062	352.063	352.064	352.065	352.066	352.067	352.068	352.069
	Preis inkl.	72.25	89.40	102.40	121.60	138.05	148.05	172.70	189.20	214.45	234.40
RAL 6005, moosgrün	Artikel-Nr.	352.050	352.051	352.052	352.053	352.054	352.055	352.056	352.057	352.058	352.059
	Preis inkl.	72.25	89.40	102.40	121.60	138.05	148.05	172.70	189.20	214.45	234.40

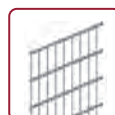

DOPPELSTABMATTE SCHWER GROBMASCHIG

Länge 2510 mm, Masche 100 x 200 mm. Typ 8/6/8.

Mattenhöhe cm		100	203
Gewicht kg		16,6	41,5
feuerverzinkt	Artikel-Nr.	352.232	352.237
	Preis inkl.	122.80	219.10
RAL 7016, anthrazit	Artikel-Nr.	352.252	352.257
	Preis inkl.	137.50	248.50
RAL 6005, moosgrün	Artikel-Nr.	352.242	352.247
	Preis inkl.	137.50	248.50

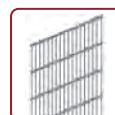

DOPPELSTABMATTE SCHWER SICHERHEIT

Länge 2510 mm, Masche 25 x 200 mm. Typ 8/6/8.

Mattenhöhe cm		203	243
Gewicht kg		59,4	70,7
feuerverzinkt	Artikel-Nr.	353.070	353.073
	Preis inkl.	466.45	556.30
RAL 7016, anthrazit	Artikel-Nr.	353.071	353.074
	Preis inkl.	524.00	625.05
RAL 6005, moosgrün	Artikel-Nr.	353.072	353.075
	Preis inkl.	524.00	625.05

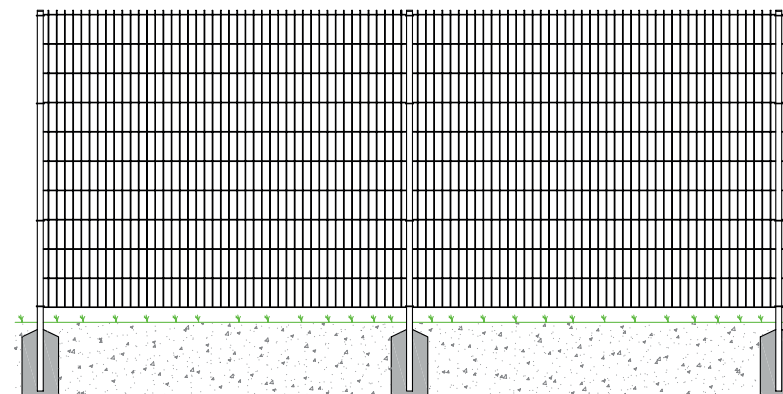

DOPPELSTABMATTE LEICHT

Länge 2510 mm, Masche 50 x 200 mm. Typ 6/5/6.

Mattenhöhe cm		60	80	100	120	140	160	183	203
Gewicht kg		10,8	13,9	16	17	20,2	23,3	26,4	29,6
feuerverzinkt	Artikel-Nr.	352.010	352.011	352.012	352.013	352.014	352.015	352.016	352.017
	Preis inkl.	45.00	49.80	59.85	71.90	82.05	92.05	102.40	112.10
RAL 7016, anthrazit	Artikel-Nr.	352.030	352.031	352.032	352.033	352.034	352.035	352.036	352.037
	Preis inkl.	55.20	63.55	71.30	85.90	96.95	109.15	120.40	132.20
RAL 6005, moosgrün	Artikel-Nr.	352.020	352.021	352.022	352.023	352.024	352.025	352.026	352.027
	Preis inkl.	55.20	63.55	71.30	85.90	96.95	109.15	120.40	132.20

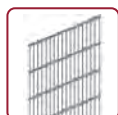

DOPPELSTABMATTE LEICHT SICHERHEIT

Länge 2510 mm, Masche 25 x 200 mm. Typ 6/5/6.

Mattenhöhe cm		140	183	203	243
feuerverzinkt	Artikel-Nr.	353.060	353.061	353.062	353.063
	Preis inkl.	262.55	286.10	316.65	377.15
RAL 7016, anthrazit	Artikel-Nr.	353.064	353.066	353.068	
	Preis inkl.	303.10	337.80	373.60	
RAL 6005, moosgrün	Artikel-Nr.	353.065	353.067	353.069	
	Preis inkl.	303.10	337.80	373.60	



Standardfarben

- RAL 9010 reinweiss
- RAL 7016 anthrazit
- RAL 6005 moosgrün
- RAL Sonderfarben nach Wunsch

Doppelstabmatte Pfosten mit Abdeckleiste

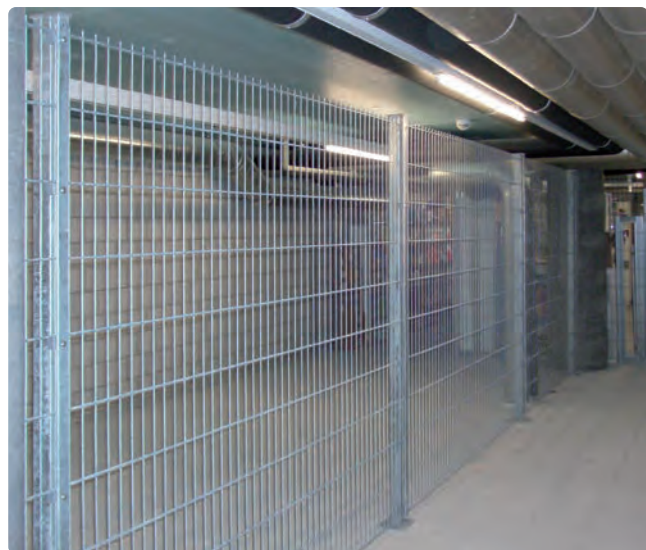

DOPPELSTABMATTE PFOSTEN, 40 x 60 mm

Pfosten mit Abdeckleiste und Pfostenkappe.

Mattenhöhe cm		60	80	100	120	140	160	183	203	223	243
Länge cm		120	140	160	180	200	220	240	260	280	300
Gewicht kg		4	4,7	5,9	6,9	7,9	8,9	9,6	10,4	11,3	12,1
feuerverzinkt	Artikel-Nr.	352.070	352.071	352.072	352.073	352.074	352.075	352.076	352.077	352.078	352.079
	Preis inkl.	43.65	50.15	58.25	64.25	72.65	78.75	86.85	93.00	101.45	107.45
RAL 7016 anthrazit	Artikel-Nr.	352.090	352.091	352.092	352.093	352.094	352.095	352.096	352.097	352.098	352.099
	Preis inkl.	46.90	53.35	62.20	68.65	77.45	83.80	92.60	98.85	132.75	114.15
RAL 6005 moosgrün	Artikel-Nr.	352.080	352.081	352.082	352.083	352.084	352.085	352.086	352.087	352.088	352.089
	Preis inkl.	46.90	53.35	62.20	68.65	77.45	83.80	92.60	98.85	132.75	141.00



DOPPELSTABMATTE ECKPFOSTEN, 60 x 60 mm

Pfosten mit Abdeckleiste und Pfostenkappe.

Mattenhöhe cm		60	80	100	120	140	160	183	203	223	243
Länge cm		120	140	160	180	200	220	240	260	280	300
Gewicht kg		4	4,7	5,9	6,9	7,9	8,9	9,6	10,4	11,3	12,1
feuerverzinkt	Artikel-Nr.	352.270	352.271	352.272	352.273	352.274	352.275	352.276	352.277	352.278	352.279
	Preis inkl.	76.35	86.85	101.45	111.65	126.30	136.90	151.00	161.55	175.65	186.20
RAL 7016 anthrazit	Artikel-Nr.	352.290	352.291	352.292	352.293	352.294	352.295	352.296	352.297	352.298	352.299
	Preis inkl.	77.55	88.55	103.50	114.15	129.25	139.80	155.10	165.65	222.65	235.60
RAL 6005 moosgrün	Artikel-Nr.	352.280	352.281	352.282	352.283	352.284	352.285	352.286	352.287	352.288	352.289
	Preis inkl.	77.55	88.55	103.50	114.15	129.25	172.10	190.90	204.40	222.65	235.60



DOPPELSTABMATTE PFOSTEN, 40 x 60 mm mit Fussplatte

Pfosten mit Fussplatte, Abdeckleiste und Pfostenkappe.

Mattenhöhe cm		60	80	100	120	140	160	183	203	223	243
Länge cm		70	90	110	130	150	170	190	210	230	250
Masse Fussplatte cm		10 x 15	10 x 15	10 x 15	10 x 15	15 x 15	15 x 15	15 x 15	15 x 15	20 x 20	20 x 20
Gewicht kg		4,2	5,2	6,4	7,6	8,7	9,8	10,5	11,3	12,2	14,2
feuerverzinkt	Artikel-Nr.	352.600	352.601	352.602	352.603	352.604	352.605	352.606	352.607	352.608	352.609
	Preis inkl.	65.45	73.95	83.90	92.90	109.75	119.30	129.85	139.20	172.10	180.95
RAL 7016 anthrazit	Artikel-Nr.	352.620	352.621	352.622	352.623	352.624	352.625	352.626	352.627	352.628	352.629
	Preis inkl.	75.00	85.10	97.30	108.10	156.85	170.95	187.40	162.75	243.80	257.30
RAL 6005 moosgrün	Artikel-Nr.	352.610	352.611	352.612	352.613	352.614	352.615	352.616	352.617	352.618	352.619
	Preis inkl.	75.00	104.75	119.80	132.75	156.85	170.95	187.40	200.30	243.80	257.30



DOPPELSTABMATTE ECKPFOSTEN, 60 x 60 mm mit Fussplatte

Pfosten mit Fussplatte, Abdeckleiste und Pfostenkappe.

Mattenhöhe cm		60	80	100	120	140	160	183	203	223	243
Länge cm		70	90	110	130	150	170	190	210	230	250
Masse Fussplatte cm		12 x 12	12 x 12	12 x 12	12 x 12	15 x 15	15 x 15	15 x 15	15 x 15	20 x 20	20 x 20
Gewicht kg		5,7	7,3	8,9	10,5	12,1	13,7	15	16	17,7	18,9
feuerverzinkt	Artikel-Nr.	352.630	352.631	352.632	352.633	352.634	352.635	352.636	352.637	352.638	352.639
	Preis inkl.	98.60	111.05	126.85	139.20	153.90	166.85	182.70	195.65	233.80	246.75
RAL 7016 anthrazit	Artikel-Nr.	352.650	352.651	352.652	352.653	352.654	352.655	352.656	352.657	352.658	352.659
	Preis inkl.	136.30	125.15	144.55	158.60	217.35	236.15	259.65	277.85	328.40	347.75
RAL 6005 moosgrün	Artikel-Nr.	352.640	352.641	352.642	352.643	352.644	352.645	352.646	352.647	352.648	352.649
	Preis inkl.	136.30	153.90	177.95	195.65	217.35	236.15	259.65	277.85	328.40	347.75

Profilmatte

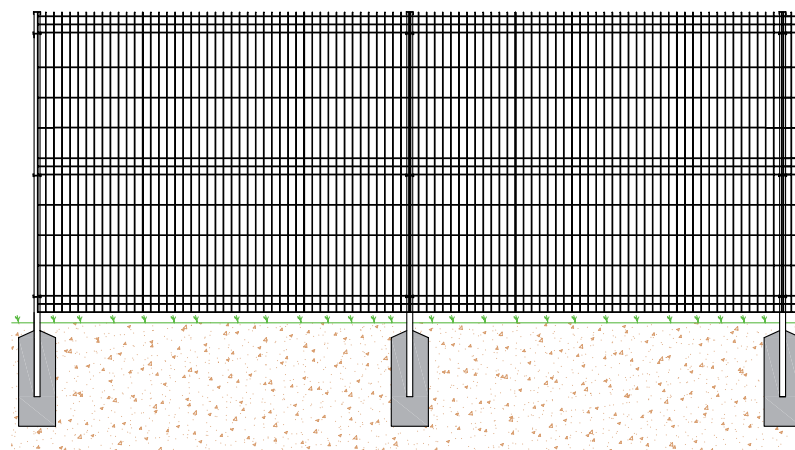

PROFILMATTE

Länge 2510 mm, feuerverzinkt, Befestigung mit rostfreien U-Bügeln und Muttern M8. Maschenweite 50 x 200mm.

Mattenhöhe cm	103	123	153	173	193	203
Profilierung	2	2	3	3	3	4
Befestigung	2	2	3	3	3	4
Gewicht kg	10,9	12,95	15,10	18,80	20,6	22,7
Artikel-Nr.	352.451	352.452	352.453	352.454	352.455	352.458
Preis inkl.	136.90	116.55	160.00	202.70	182.10	242.60

Auch in RAL Standardfarbe erhältlich.



Standardfarben

- RAL 9010 reinweiss
- RAL 7016 anthrazit
- RAL 6005 moosgrün
- RAL Sonderfarben nach Wunsch





Standardfarben

Profitieren Sie von der grossen Auswahl: Sie können frei aus allen RAL-Farbtönen auswählen!



DOPPELSTAB- UND PROFILMATTEN PFOSTEN MIT BÜGEL

Pfosten mit Bügel und Pfostenkappe.

Mattenhöhe cm		60	80	100	120	140	160	183	203	223	243
Bügel		2	2	2	2	3	3	3	4	4	4
Länge cm		160	160	160	180	200	240	260	260	300	320
Gewicht kg		5,0	5,0	5,4	6,5	7,3	8,0	8,0	8,6	10,0	11,0
feuerverzinkt	Artikel-Nr.	352.111	352.111	352.111	352.113	352.114	352.116	352.116	352.117	352.118	352.119
	Preis inkl.	34.85	34.85	34.85	38.55	44.45	51.70	51.70	57.80	65.20	72.45
RAL 7016, anthrazit	Artikel-Nr.	352.131	352.131	352.131	352.133	352.134	352.136	352.136	352.137	352.138	352.139
	Preis inkl.	34.70	34.70	34.70	38.40	42.85	49.90	49.90	55.80	62.95	62.95
RAL 6005, moosgrün	Artikel-Nr.	352.121	352.121	352.121	352.123	352.124	352.126	352.126	352.127	352.128	352.129
	Preis inkl.	34.70	34.70	34.70	74.80	42.85	49.90	49.90	55.80	62.95	62.95



DOPPELSTAB- UND PROFILMATTENPFOSTEN MIT BÜGEL UND FUSSPLATTE

Pfosten mit Bügel und Pfostenkappe.

Mattenhöhe cm			80	100	120	140	160	183	203	223	243
Bügel			2	2	2	3	3	3	4	4	4
Länge cm			90	110	130	150	170	190	210	230	250
feuerverzinkt	Artikel-Nr.		352.171	352.172	352.173	352.174	352.175	352.176	352.177	352.178	352.179
	Preis inkl.		80.65	87.70	94.80	104.00	111.15	118.10	127.45	134.50	141.55
RAL 7016, anthrazit	Artikel-Nr.		352.191	352.192	352.193	352.194	352.195	352.196	352.197	352.198	352.199
	Preis inkl.		87.00	95.15	103.30	113.35	121.60	129.85	139.80	148.05	156.25
RAL 6005, moosgrün	Artikel-Nr.		352.181	352.182	352.183	352.184	352.185	352.186	352.187	352.188	
	Preis inkl.		87.00	95.15	103.30	113.35	121.60	129.85	139.80	148.05	

Doppelstab & Profilmatte Zubehör



352.345

FLEXI MONTAGEKONSOLE FÜR PFOSTEN

Stufenlos, beidseitig neigbar mit Bohrungen 2 x 13 mm (bis Zaunhöhe 120 cm) mit Bohrungen 4 x 13 mm (ab Zaunhöhe 121 cm).

	Artikel-Nr.	Preis inkl.
100 x 150 x 8 mm für Zaunhöhe bis 120 cm, feuerverzinkt	352.345	121.60
100 x 150 x 8 mm für Zaunhöhe bis 120 cm, grün (RAL 6005)	352.349	135.10
100 x 150 x 8 mm für Zaunhöhe bis 120 cm, anthrazit (RAL 7016)	352.352	135.10
150 x 150 x 8 mm für Zaunhöhe bis 203 cm, feuerverzinkt	352.347	133.35
150 x 150 x 8 mm für Zaunhöhe bis 203 cm, grün (RAL 6005)	352.348	165.05
150 x 150 x 8 mm für Zaunhöhe bis 203 cm, anthrazit (RAL 7016)	352.351	165.05
200 x 200 x 8 mm für Zaunhöhe bis 243 cm, feuerverzinkt	352.346	133.35
200 x 200 x 8 mm für Zaunhöhe bis 243 cm, grün (RAL 6005)	352.350	165.05
200 x 200 x 8 mm für Zaunhöhe bis 243 cm, anthrazit (RAL 7016)	352.353	165.05



352.347



352.341



352.339.02



352.317.02

FUSSPLATTEN FÜR PFOSTEN

	Artikel-Nr.	Preis inkl.
Fussplatte 100 x 150 x 6 mm inkl. 4 Bohrungen für Pfosten 40 x 60 mm, feuerverzinkt	352.341	41.20
Fussplatte 120 x 120 x 6 mm zum Aufstecken, feuerverzinkt für Pfosten 60x60 mm	510.272	59.60
Fussplatte für Eckpfosten 60 x 60 x 2 mm, feuerverzinkt, 130x130x8 mm, zum Aufstecken, Aufnahme 150 mm	352.359	60.60



352.320



352.321



352.328

PFOSTENKAPPEN UND AUFSÄTZE

	Artikel-Nr.	Preis inkl.
Postenkappe, 40 x 60mm, Alu	352.316	6.10
Postenkappe, 40 x 60mm, Alu anthrazit	352.316.02	7.45
Postenkappe, 40 x 60mm mit Überstand, Alu	352.317	6.75
Postenkappe, 40 x 60mm mit Überstand, Alu anthrazit	352.317.02	6.95
Postenkappe, 60 x 60mm, Alu	352.339	6.75
Postenkappe, 60 x 60mm, Alu anthrazit	352.339.02	8.00
Pfostenkappe mit Zierkugel 40 x 60 mm, feuerverzinkt	352.318	33.40
Pfostenkappe mit Zierkugel 40 x 60 mm, RAL Standard	352.319	35.75
Pfostenkappe Aluminium 40 x 60 mm mit Überstand und Haken	352.320	8.70
Pfostenkappe Kunststoff 40 x 60 mm mit Überstand schwarz	352.321	1.10
Pfostenkappe Kunststoff schwarz, 40 x 60 mm	352.301	1.10
Pfostenkappe Kunststoff 60 x 60 mm	352.328	1.90



352.330



352.361



352.305



352.358



352.304



352.302
352.315



352.326

ZUBEHÖR FÜR PFOSTEN

	Artikel-Nr.	Preis inkl.
U-Bügel rostfrei für Pfosten 40 x 60 mm mit Kunststoffeinlagen, inkl. Schraube	352.330	2.15
Auflagebock Aluminium für Zwischenpfosten, alu	352.325	3.40
Auflagebock Aluminium für Eckpfosten, alu	352.329	3.40
Höhenversatz grau, passend zu Pfosten mit Abdeckleiste	352.361	4.60
Höhenversatz grün, passend zu Pfosten mit Abdeckleiste	352.362	4.60
Höhenversatz anthrazit, passend zu Pfosten mit Abdeckleiste	352.363	4.60
Futterrohr zu DSM-Pfosten 60x40x2 mm, bestehend aus Rechteckrohr 55x34x2 mm, Länge 1000 mm, feuerverzinkt	352.358	42.40
Futterrohr zu DSM-Pfosten 60 x 40 mm, C-Profil 55 x 35 mm, Länge 800 mm, feuerverzinkt	352.356	55.35
Stacheldraht Aufsatz Alu 45°, 45 cm lang, für 3 Drähte	352.305	27.65
Stacheldraht Aufsatz Alu RAL Standard 45°, 45 cm lang, für 3 Drähte	352.306	70.95

MUTTERN UND SCHRAUBEN FÜR PFOSTEN

	Artikel-Nr.	Preis inkl.
Abrissmutter M8, rostfrei, Pack zu 100 Stück	352.304	1.30
Blindnietmutter M8	352.324	0.95
Hakenschraube M8 x 80 mm, rostfrei	352.302	2.15
Hakenschraube M8 x 30 mm, rostfrei	352.315	2.60

MATTENVERBINDER UND ANSCHLUSSWINKEL

	Artikel-Nr.	Preis inkl.
Mattenverbinder Edelstahl, zum Pressen für Typ 6/5/6	352.312	3.00
Mattenverbinder 2-teilig zum Verschrauben	352.326	6.90
Eckverbinder mit Schraube	352.331	9.15
Wandanschlusswinkel zur Wandbefestigung von Doppelstabmatten	352.327	21.55



DSM BALLFANGPFOSTEN

Pfosten mit Abdeckleisten, Pfostenkappen und vormontierten Kunststoffhalterungen zur Geräuschdämmung (Wohngebiet geeignet).

Zaunhöhe cm			307	407	511	611
Pfostenlänge cm			375	480	600	700
Dimension mm*			80 x 40 x 2	100 x 40 x 3	120 x 40 x 3	120 x 40 x 3
feuerverzinkt	Artikel-Nr.		352.661	352.662	352.663	352.664
	Preis inkl.		236.95	430.80	598.00	694.40
RAL 6005, moosgrün	Artikel-Nr.		352.671	352.672	352.673	352.674
	Preis inkl.		296.45	516.35	755.05	833.25

*Berechnet für Windzone 2. Ihr Zaunteam Berater holt bei Bedarf für Sie gerne eine statische Berechnung ein.

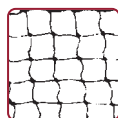

BALLFANGNETZ

Kunststoffnetz geknotet, aus stabilem PE-Garn, geeignet für den Aussenbereich. Mit umlaufender Randverstärkung 6 mm. Standardfarbe grün, weitere Farben lieferbar. Preisangabe für Netze ab 20 m². Preis pro m².

Anwendung	Golf	Tennis	Fussball
Maschenweite mm	30 x 30	45 x 45	100 x 100
Garn Ø mm	2	3	4
Artikel-Nr.	517.801	517.811	517.821
Preis inkl.	11.25	11.05	9.15

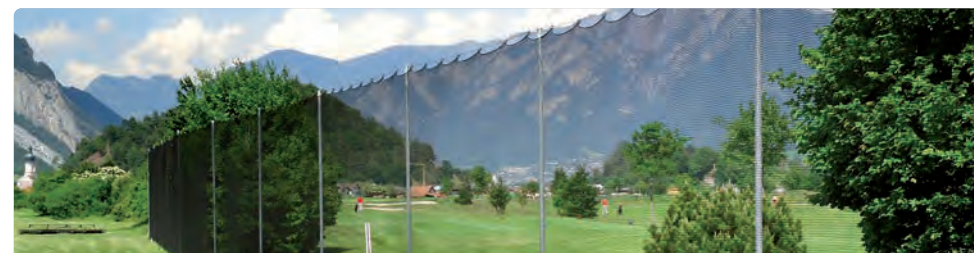

Diagonalgeflecht

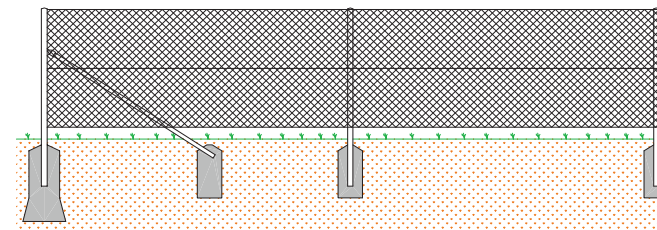

Standardfarben

- grün
- schwarz
- anthrazit
- anthrazit metallic

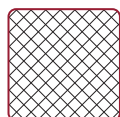

DIAGONALGEFLECHT, stark verzinkt

Geflechte in der Höhe ab 50 cm. Preisangabe pro Meter, 25 m pro Rolle.

	Höhe cm	50	60	70	80	90	100	120	150	180	200
Drahtstärke 2,5 mm, Maschenweite 50 mm	Artikel-Nr.	391.520	391.521	391.522	391.523	391.524	391.525	391.526	391.527	391.528	391.529
	Preis inkl.	4.95	5.80	6.60	7.40	8.20	9.00	10.55	13.00	15.30	16.85
Drahtstärke 2,5 mm, Maschenweite 40 mm	Artikel-Nr.				391.423		391.425	391.426	391.427	391.428	391.429
	Preis inkl.				10.70		13.00	15.30	18.70	22.35	24.60
Drahtstärke 2,2 mm, Maschenweite 50 mm, nur ganze Rollen zu 25 m erhältlich	Artikel-Nr.	391.610	391.611	391.612	391.613	391.614	391.615	391.616	391.617	391.618	391.619
	Preis inkl.	6.40	7.55	9.65	9.65	10.65	11.75	13.80	13.55	19.75	21.95

Weitere Dimensionen erhältlich.



grün



anthrazit metallic



schwarz

DIAGONALGEFLECHT, farbig

Verzinkter Draht Ø 2,3 mm, Kunststoffbeschichtet (gesintert) bis Ø 2,8 mm mit Maschenweite 50 mm, Preisangabe pro Meter, 25 m pro Rolle.

	Höhe cm	50	60	80	90	100	120	150	180	200
anthrazit metallic	Artikel-Nr.			393.573	393.574	393.575	393.576	393.577	393.578	393.579
	Preis inkl.			12.50	13.95	15.35	18.10	23.40	28.15	31.00
anthrazit	Artikel-Nr.			393.593	393.594	393.595	393.596	393.597	393.598	393.599
	Preis inkl.			11.00	12.30	13.50	15.95	19.65	23.40	25.90
schwarz	Artikel-Nr.			393.553	393.554	393.555	393.556			
	Preis inkl.			11.00	12.30	13.50	15.95			
grün	Artikel-Nr.	393.520	393.521	393.523	393.524	393.525	393.526	393.527	393.528	393.529
	Preis inkl.	7.25	8.65	11.00	12.30	13.50	15.95	19.65	23.40	25.90

Weitere Dimensionen erhältlich.

DIAGONALGEFLECHT, spezialverzinkt für Ballfang

Drahtstärke 2,5 mm, Maschenweite 50 mm, Preis pro Laufmeter.

Höhe cm	250	300	400	500	600
Artikel-Nr.	391.540	391.541	391.542	391.543	391.544
Preis inkl.	21.50	25.90	36.35	45.45	54.50

	Artikel-Nr.	Preis inkl.
Zuschlag für angebrochene Originalrolle	392.998	25.00

Rohrpfosten



ROHRPFOSTEN

Mit Rohrkappe, Schlaufe und Schraube.

Pfosten Ø	Pfostenlänge cm	Geflechtshöhe cm	feuerverzinkt		Standardfarbe	
			Artikel-Nr.	Preis inkl.	Artikel-Nr.	Preis inkl.
(1 ¼") 42 mm	90	50	211.101	25.45	211.101.01	63.55
	100	60	211.111	27.05	211.111.01	69.05
	110	70	211.114	28.55	211.114.01	74.45
	120	80	211.121	31.40	211.121.01	81.70
	130	90	211.124	31.60	211.124.01	85.25
	150	100	211.131	34.55	211.131.01	96.25
	170	120	211.211	37.70	211.211.01	107.15
	200	150	211.234	42.15	211.234.01	123.30
	230	180	211.254	46.75	211.254.01	139.45
	250	200	211.264	49.65	211.264.01	150.25
(1 ½") 48 mm	120	80	213.121	33.30	213.121.01	83.90
	130	90	213.124	33.55	213.124.01	87.90
	150	100	213.131	36.80	213.131.01	99.00
	170	120	213.211	40.25	213.211.01	110.40
	200	150	213.234	45.15	213.234.01	127.10
	230	180	213.254	50.20	213.254.01	143.80
	250	200	213.264	53.45	213.264.01	155.10
(2") 60 mm	120	80	213.122	45.60	213.122.01	99.00
	130	90	213.125	48.10	213.125.01	105.70
	150	100	213.132	53.30	213.132.01	119.55
	170	120	213.212	58.55	213.212.01	133.00
	200	150	213.231	66.25	213.231.01	152.95
	230	180	213.251	79.05	213.251.01	179.85
	250	200	213.261	80.95	213.261.01	189.00
	300	250	213.271	95.75	213.271.01	225.10
	350	300	213.272	110.40	213.272.01	261.15
	400	350	213.273	125.45	213.273.01	297.25
500	400	213.270	155.10	213.270.01	369.40	



ROHRPFOSTEN

Mit Rohrkappe, Schlaufe und Schraube.

Pfosten Ø	Pfostenlänge cm	Geflechtshöhe cm	feuerverzinkt		Standardfarbe		
			Artikel-Nr.	Preis inkl.	Artikel-Nr.	Preis inkl.	
(2 ½") 76 mm	120	80	213.123	59.40	213.123.01	116.30	
	150	100	213.134	70.55	213.134.01	140.55	
	170	120	213.214	74.85	213.214.01	152.95	
	200	150	213.232	85.50	213.232.01	176.65	
	230	180	213.252	98.10	213.252.01	203.00	
	250	200	213.262	105.15	213.262.01	219.15	
	300	250	213.274	124.95	213.274.01	261.15	
	350	300	213.275	144.30	213.275.01	303.20	
	400	350	213.276	165.30	213.276.01	346.80	
	500	400	213.277	203.00	213.277.01	428.65	
	600	500	213.278	242.30	213.278.01	513.20	
	700	600	213.279	281.65	213.279.01	597.20	
	(3") 89 mm	200	150	213.281	122.25	213.281.01	222.40
		250	200	213.282	150.80	213.282.01	275.15
300		250	213.283	161.55	213.283.01	306.40	
350		300	213.284	189.00	213.284.01	358.10	
400		350	213.285	215.40	213.285.01	408.70	
500		400	213.286	268.15	213.286.01	509.40	
600		500	213.287	320.95	213.287.01	610.10	
700		600	213.288	374.25	213.288.01	711.35	

ROHRKAPPEN

	Innen-Ø mm	26.7	33	42	48	60	76	89
Aluminium	Artikel-Nr.	310.026	310.033	310.042	310.048	310.060	310.076	310.089
	Preis inkl.	1.50	1.10	1.35	1.80	2.40	3.50	4.75
Aluminium anthrazit	Artikel-Nr.		311.133	311.142	311.148	311.160		
	Preis inkl.		3.60	4.20	4.75	5.50		
Aluminium grün	Artikel-Nr.		311.033	311.042	311.048	311.060	311.076	
	Preis inkl.		3.60	4.20	4.75	5.50	10.10	



Standardfarben

Profitieren Sie von der grossen Auswahl: Sie können frei aus allen RAL-Farbtönen auswählen!

Rohrstrebe



DIAGONALSTREBE

Diagonalstrebe mit passender Strebenspitze aus Aluminium.

Streben Ø mm	Strebenlänge cm	Geflechtshöhe cm	feuerverzinkt		Standardfarbe	
			Artikel-Nr.	Preis inkl.	Artikel-Nr.	Preis inkl.
(1") 33 mm	75	50	231.110	12.90	231.110.01	34.40
	90	60	231.111	14.80	231.111.01	40.35
	105	70	231.113	16.70	231.113.01	48.55
	125	80	231.121	19.20	231.121.01	56.45
	150	100	231.133	22.35	231.133.01	66.30
	180	120	231.143	26.10	231.143.01	78.10
(1 ¼") 42 mm	100	60	231.120	19.10	231.120.01	49.55
	125	80	231.122	22.90	231.122.01	60.05
	150	100	231.131	26.70	231.131.01	70.55
	180	120	231.211	31.25	231.211.01	83.15
	215	150	231.231	36.55	231.231.01	97.85
	240	180	231.233	40.35	231.233.01	108.35
(1 ½") 48 mm	180	120	231.212	35.45	231.212.01	88.20
	215	150	231.232	41.40	231.232.01	103.60
	240	180	231.251	45.70	231.251.01	114.60
	260	200	231.261	49.15	231.261.01	123.40
	300	250	231.262	56.00	231.262.01	141.00
	350	300	231.263	64.55	231.263.01	163.00
	400	350	231.264	73.15	231.264.01	184.95
	450	400	231.265	81.75	231.265.01	206.95
	550	500	231.266	103.35	231.266.01	250.95
(2") 60 mm	450	400	231.270	107.05	231.270.01	234.35
	550	500	231.271	129.40	231.271.01	283.50
	700	600	231.272	162.90	231.272.01	357.30



HORIZONTALSTREBE

Horizontalstrebe mit zwei passenden Traversenspitzen aus Aluminium.

Streben Ø mm	Strebenlänge cm	feuerverzinkt		Standardfarbe	
		Artikel-Nr.	Preis inkl.	Artikel-Nr.	Preis inkl.
(1") 33 mm	50	231.001	13.45	231.001.01	34.10
	100	231.002	19.75	231.002.01	53.75
	150	231.003	26.00	231.003.01	73.45
	200	231.004	32.30	231.004.01	93.15
	250	231.005	38.60	231.005.01	112.85
	300	231.006	44.85	231.006.01	132.60
(1 ¼") 42 mm	50	231.011	14.45	231.011.01	36.60
	100	231.012	21.95	231.012.01	57.60
	150	231.013	29.55	231.013.01	78.60
	200	231.014	37.15	231.014.01	99.60
	250	231.015	44.75	231.015.01	120.60
	300	231.016	52.35	231.016.01	141.65
(1 ½") 48 mm	50	231.021	21.90	231.021.01	40.10
	100	231.022	26.65	231.022.01	62.10
	150	231.023	35.20	231.023.01	84.10
	200	231.024	43.80	231.024.01	106.10
	250	231.025	52.40	231.025.01	128.05
	300	231.026	60.95	231.026.01	150.10
(2") 60 mm	50	231.031	24.30	231.031.01	54.55
	100	231.032	35.45	231.032.01	79.15
	150	231.033	46.65	231.033.01	103.75
	200	231.034	57.80	231.034.01	128.30
	250	231.035	69.00	231.035.01	152.95
	300	231.036	80.15	231.036.01	177.55



STREBENSPIITZ

	Innen Ø mm	Artikel-Nr.	Preis inkl.
Strebenspitz Alu	33	320.033	3.50
	42	320.042	3.95
	48	320.048	4.60
	60	320.060	6.45
Strebenspitz farbbeschichtet	33	320.133	7.15
	42	320.142	7.55
	48	320.148	9.90
	60	320.160	13.05



TRAVERSENSPIITZ

	Innen Ø mm	Artikel-Nr.	Preis inkl.
Traversenspitz Alu	33	323.033	3.60
	42	323.042	3.40
	48	323.048	4.75
	60	323.060	6.55
Traversenspitz farbbeschichtet	33	323.133	7.15
	42	323.142	7.80
	48	323.148	9.05
	60	323.160	14.95



Rohrpfosten mit Fussplatte

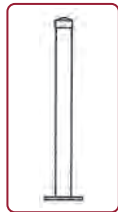

Pfosten

ROHRPFOSTEN MIT FUSSPLATTE

Pfosten Ø	Pfostenlänge cm	Geflechthöhe cm	feuerverzinkt Artikel-Nr.	Preis inkl.
(1 ¼") 42 mm	55	50	211.911	80.40
	65	60	211.912	83.05
	75	70	211.913	85.80
	85	80	211.914	88.50
	95	90	211.915	91.15
	105	100	211.916	94.10
(1 ½") 48 mm	125	120	211.917	99.45
	85	80	213.911	93.55
	95	90	213.912	96.80
	105	100	213.913	100.05
	125	120	213.914	133.55
	155	150	213.915	116.85
(2") 60 mm	185	180	213.916	126.55
	205	200	213.917	140.00
	85	80	213.919	120.60
	95	90	213.920	125.45
	105	100	213.921	130.30
	125	120	213.922	140.55
(2 ½") 76 mm	155	150	213.923	155.10
	185	180	213.924	170.15
	205	200	213.925	188.45
	125	120	213.952	170.70
	155	150	213.953	192.80
	185	180	213.954	214.85
	205	200	213.955	238.00



Streben

STREBE MIT FUSSPLATTE

Streben Ø	Strebenlänge cm	Geflechthöhe cm	feuerverzinkt Artikel-Nr.	Preis inkl.
(1") 33 mm	50	50	231.905	54.65
	65	60	231.906	58.45
	75	70	231.907	60.60
	90	80	231.908	64.35
	105	90-100	231.909	68.10
	130	120	231.901	77.80
(1 ¼") 42 mm	65	60	231.911	64.25
	90	80	231.912	70.70
	105	90	231.913	75.00
	105	100	231.914	75.00
	130	120	231.915	82.00
	165	150	231.916	91.15
(1 ½") 48 mm	190	180	231.918	98.15
	130	120	231.930	96.10
	165	150	231.931	107.95
	190	180	231.932	113.35
	210	200	231.934	119.80

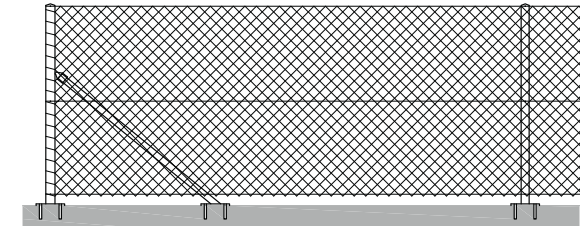

STACHELDRAHTSTÜTZE, feuerverzinkt

Ø mm	Anzahl Drähte	Länge cm	Artikel-Nr.	Preis inkl.
42	2	23	520.201	39.80
48	2	23	520.202	45.95
60	2	23	520.203	52.85
76	2	23	520.204	68.25
48	3	50	520.205	76.10
60	3	50	520.206	79.00
76	3	50	520.207	89.35

ZUBEHÖR UND ZUSATZLEISTUNGEN

	Artikel-Nr.	Preis inkl.
Schraubanker, 10 x 65 mm, Sechskantkopf, rostfrei	920.160	6.05
Schraubanker, 10 x 75 mm, Sechskantkopf, rostfrei	920.161	6.70
Schraubanker, 12 x 105 mm, Sechskantkopf, rostfrei	920.166	10.65
Distanzplatten 1 x 45 x 30mm, transparent, Pack zu 100 Stk.	920.121	17.45
Distanzplatten 3 x 45 x 30mm, transparent, Pack zu 100 Stk.	920.122	22.50
Bohrung Strebe	211.080	6.30
Bohrung für Torangeln, 2 Stk.	211.070	15.80
Farbeschichtung RAL-Standard pro m Rohr	211.060	28.90

Rohrrahmentür

ROHRRAHMENTÜR 1-FLÜGLIG

Rahmen 42 mm mit verstellbaren Torangeln. Füllung mit Diagonalgeflecht. Schloss Locinox® mit Schliesskasten-Set und Drückergarnitur.

Breite cm	Farbe	Höhe cm	80	100	120	150	180	200
80	feuerverzinkt	Artikel-Nr.	511.080.080	511.100.080	511.120.080	511.150.080	511.180.080	511.200.080
		Preis inkl.	763.05	773.30	785.15	872.90	909.00	920.30
80	anthrazit	Artikel-Nr.	511.080.080.02	511.100.080.02	511.120.080.02	511.150.080.02	511.180.080.02	511.200.080.02
		Preis inkl.	1017.50	1051.55	1088.00	1218.35	1292.40	1327.65
100	feuerverzinkt	Artikel-Nr.	511.080.100	511.100.100	511.120.100	511.150.100	511.180.100	511.200.100
		Preis inkl.	774.35	785.65	797.50	889.05	925.70	937.55
100	anthrazit	Artikel-Nr.	511.080.100.02	511.100.100.02	511.120.100.02	511.150.100.02	511.180.100.02	511.200.100.02
		Preis inkl.	1052.70	1088.60	1124.40	1259.50	1333.55	1369.95
120	feuerverzinkt	Artikel-Nr.	511.080.120	511.100.120	511.120.120	511.150.120	511.180.120	511.200.120
		Preis inkl.	785.15	797.50	809.35	905.20	942.90	954.75
120	anthrazit	Artikel-Nr.	511.080.120.02	511.100.120.02	511.120.120.02	511.150.120.02	511.180.120.02	511.200.120.02
		Preis inkl.	1088.00	1124.40	1160.20	1299.45	1375.80	1411.10
150	feuerverzinkt	Artikel-Nr.	511.080.150	511.100.150	511.120.150	511.150.150	511.180.150	511.200.150
		Preis inkl.	854.05	870.20	886.35	1031.75	1074.85	1091.00
150	anthrazit	Artikel-Nr.	511.080.150.02	511.100.150.02	511.120.150.02	511.150.150.02	511.180.150.02	511.200.150.02
		Preis inkl.	1197.25	1238.35	1279.50	1472.15	1554.40	1479.20
200	feuerverzinkt	Artikel-Nr.	511.080.200	511.100.200	511.120.200	511.150.200	511.180.200	511.200.200
		Preis inkl.	882.05	899.30	916.55	1091.00	1136.25	1153.45
200	anthrazit	Artikel-Nr.	511.080.200.02	511.100.200.02	511.120.200.02	511.150.200.02	511.180.200.02	511.200.200.02
		Preis inkl.	1286.55	1327.65	1369.95	1594.35	1563.80	1721.25
250	feuerverzinkt	Artikel-Nr.	511.080.250	511.100.250	511.120.250	511.150.250	511.180.250	511.200.250
		Preis inkl.	928.90	947.75	966.05	1131.95	1172.85	1196.55
250	anthrazit	Artikel-Nr.	511.080.250.02	511.100.250.02	511.120.250.02	511.150.250.02	511.180.250.02	511.200.250.02
		Preis inkl.	1394.60	1438.05	1481.60	1697.75	1776.45	1825.80
300	feuerverzinkt	Artikel-Nr.	511.080.300	511.100.300	511.120.300	511.150.300	511.180.300	511.200.300
		Preis inkl.	1028.00	1051.15	1073.75	1254.70	1381.80	1406.55
300	anthrazit	Artikel-Nr.	511.080.300.02	511.100.300.02	511.120.300.02	511.150.300.02	511.180.300.02	511.200.300.02
		Preis inkl.	1560.30	1609.65	1656.65	1889.25	2061.95	2112.50
400	feuerverzinkt	Artikel-Nr.	511.080.400	511.100.400	511.120.400	511.150.400	511.180.400	511.200.400
		Preis inkl.	1141.60	1166.40	1192.25	1469.05	1606.90	1633.80
400	anthrazit	Artikel-Nr.	511.080.400.02	511.100.400.02	511.120.400.02	511.150.400.02	511.180.400.02	511.200.400.02
		Preis inkl.	1799.95	1850.50	1902.20	2238.20	2423.85	2475.55
500	feuerverzinkt	Artikel-Nr.	511.080.500	511.100.500	511.120.500	511.150.500	511.180.500	511.200.500
		Preis inkl.	1249.30	1280.55	1310.70	1728.60	1882.60	1914.90
500	anthrazit	Artikel-Nr.	511.080.500.02	511.100.500.02	511.120.500.02	511.150.500.02	511.180.500.02	511.200.500.02
		Preis inkl.	2033.75	2090.20	2146.55	2637.70	2839.80	2898.50

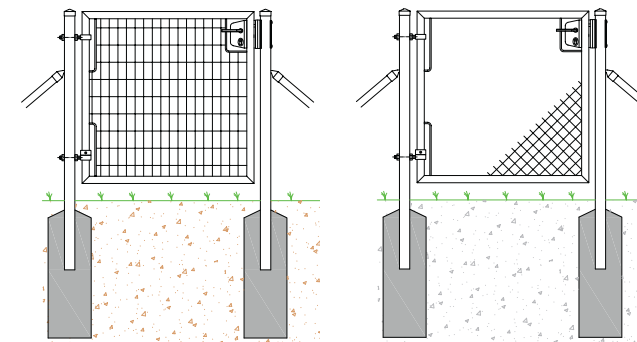

Weitere Dimensionen, Füllungen und Farben erhältlich.

Rohrrahmenür 2-flügelig

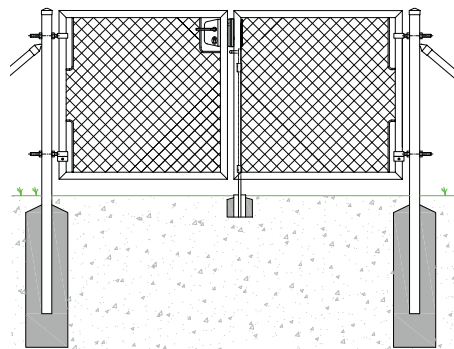

ROHRRAHMENTÜR 2-FLÜGLIG

Rahmen 42 mm mit verstellbaren Torangeln. Füllung mit Diagonalgeflecht. Schloss Locinox® mit Bodenriegel und Hülse zum Einbetonieren.

Breite cm	Farbe	Höhe cm	80	100	120	150	180	200
200	feuerverzinkt	Artikel-Nr.	512.080.200	512.100.200	512.120.200	512.150.200	512.180.200	512.200.200
		Preis inkl.	1400.10	1422.70	1446.40	1632.75	1707.05	1730.75
200	anthrazit	Artikel-Nr.	512.080.200.02	512.100.200.02	512.120.200.02	512.150.200.02	512.180.200.02	512.200.200.02
		Preis inkl.	1955.00	2014.95	2086.65	2359.20	2509.65	2581.30
250	feuerverzinkt	Artikel-Nr.	512.080.250	512.100.250	512.120.250	512.150.250	512.180.250	512.200.250
		Preis inkl.	1428.10	1452.85	1477.65	1673.65	1750.15	1774.90
250	anthrazit	Artikel-Nr.	512.080.250.02	512.100.250.02	512.120.250.02	512.150.250.02	512.180.250.02	512.200.250.02
		Preis inkl.	2031.45	2105.45	2178.30	2461.45	2614.15	2688.20
300	feuerverzinkt	Artikel-Nr.	512.080.300	512.100.300	512.120.300	512.150.300	512.180.300	512.200.300
		Preis inkl.	1561.65	1593.95	1627.35	1921.35	2008.60	2042.00
300	anthrazit	Artikel-Nr.	512.080.300.02	512.100.300.02	512.120.300.01	512.150.300.02	512.180.300.02	512.200.300.02
		Preis inkl.	2235.85	2316.90	2399.20	2789.20	2953.75	3037.15
350	feuerverzinkt	Artikel-Nr.	512.080.350	512.100.350	512.120.350	512.150.350	512.180.350	512.200.350
		Preis inkl.	1589.65	1624.10	1657.50	2001.05	2090.45	2123.85
350	anthrazit	Artikel-Nr.	512.080.350.02	512.100.350.02	512.120.350.02	512.150.350.02	512.180.350.02	512.200.350.02
		Preis inkl.	2323.95	2407.35	2490.85	2934.95	3101.75	3184.00
400	feuerverzinkt	Artikel-Nr.	512.080.400	512.100.400	512.120.400	512.150.400	512.180.400	512.200.400
		Preis inkl.	1617.65	1653.20	1687.65	2042.00	2133.55	2168.00
400	anthrazit	Artikel-Nr.	512.080.400.02	512.100.400.02	512.120.400.02	512.150.400.02	512.180.400.02	512.200.400.02
		Preis inkl.	2412.10	2496.70	2581.30	3037.15	2907.90	2976.00
500	feuerverzinkt	Artikel-Nr.	512.080.500	512.100.500	512.120.500	512.150.500	512.180.500	512.200.500
		Preis inkl.	1713.50	1751.20	1787.80	2123.85	2207.85	2255.25
500	anthrazit	Artikel-Nr.	512.080.500.02	512.100.500.02	512.120.500.02	512.150.500.02	512.180.500.02	512.200.500.02
		Preis inkl.	2631.80	2719.90	2805.70	2927.90	3065.35	3147.60
600	feuerverzinkt	Artikel-Nr.	512.080.600	512.100.600	512.120.600	512.150.600	512.180.600	512.200.600
		Preis inkl.	1913.85	1960.15	2006.45	2373.70	2631.10	2679.60
600	anthrazit	Artikel-Nr.	512.080.600.02	512.100.600.02	512.120.600.02	512.150.600.02	512.180.600.02	512.200.600.02
		Preis inkl.	2909.10	2749.30	2830.35	3276.85	3603.45	3686.85
700	feuerverzinkt	Artikel-Nr.	512.080.700	512.100.700	512.120.700	512.150.700	512.180.700	512.200.700
		Preis inkl.	1970.90	2019.40	2067.85	2455.55	2723.75	2775.45
700	anthrazit	Artikel-Nr.	512.080.700.02	512.100.700.02	512.120.700.02	512.150.700.02	512.180.700.02	512.200.700.02
		Preis inkl.	2806.90	2890.30	2973.70	3442.45	3780.85	3867.80
800	feuerverzinkt	Artikel-Nr.	512.080.800	512.100.800	512.120.800	512.150.800	512.180.800	512.200.800
		Preis inkl.	2144.30	2194.95	2245.55	2807.75	3087.75	3141.60
800	anthrazit	Artikel-Nr.	512.080.800.02	512.100.800.02	512.120.800.02	512.150.800.02	512.180.800.02	512.200.800.02
		Preis inkl.	3072.40	3158.15	3243.90	3903.05	4254.35	4343.65

Weitere Dimensionen, Füllungen und Farben erhältlich.

Rohrrahmentür 180°

ROHRRAHMENTÜR 180° 1-FLÜGLIG

Rahmen 42 mm mit Torband Typ GFAG 180° öffnend M16. Füllung mit Diagonalgeflecht. Schloss Locinox® mit Schliesskasten-Set und Drückergarnitur.

Breite cm	Farbe	Höhe cm	80	100	120	150	180	200
80	feuer- verzinkt	Artikel-Nr.	511.080.080.180	511.100.080.180	511.120.080.180	511.150.080.180	511.180.080.180	511.200.080.180
		Preis inkl.	730.20	752.80	775.45	875.60	925.70	948.30
100	feuer- verzinkt	Artikel-Nr.	511.080.100.180	511.100.100.180	511.120.100.180	511.150.100.180	511.180.100.180	511.200.100.180
		Preis inkl.	739.90	763.05	786.20	890.70	941.85	964.45
120	feuer- verzinkt	Artikel-Nr.	511.080.120.180	511.100.120.180	511.120.120.180	511.150.120.180	511.180.120.180	511.200.120.180
		Preis inkl.	750.15	773.30	796.45	906.30	958.00	981.15
150	feuer- verzinkt	Artikel-Nr.	511.080.150.180	511.100.150.180	511.120.150.180	511.150.150.180	511.180.150.180	511.200.150.180
		Preis inkl.	814.75	842.75	870.75	1026.90	1085.60	1113.60
200	feuer- verzinkt	Artikel-Nr.	511.080.200.180	511.100.200.180	511.120.200.180	511.150.200.180	511.180.200.180	511.200.200.180
		Preis inkl.	839.50	868.05	897.15	1082.40	1142.70	1171.80
250	feuer- verzinkt	Artikel-Nr.	511.080.250.180	511.100.250.180	511.120.250.180	511.150.250.180	511.180.250.180	511.200.250.180
		Preis inkl.	880.45	910.60	940.75	1121.15	1182.55	1211.65

Weitere Dimensionen, Füllungen und Farben erhältlich.

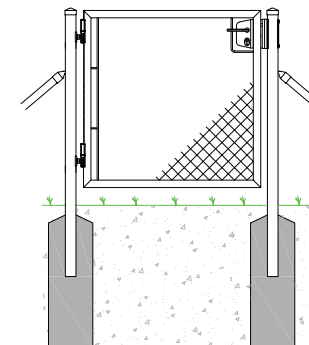

TORPFOSTEN FÜR ROHRRAHMENTÜRE

Vierkant Torpfosten, Deckel verschweisst und feuerverzinkt.

Dimension mm	Länge cm	160	180	200	220	240	260
80 x 80 x 3	Artikel-Nr.	215.406	215.407	215.403	215.408	215.409	215.410
	Preis inkl.	156.15	166.95	176.65	191.70	202.50	212.15
100 x 100 x 3	Artikel-Nr.	215.417	215.418	215.413	215.419	215.450	215.451
	Preis inkl.	190.65	203.55	224.00	236.95	264.95	276.80
120 x 120 x 3	Artikel-Nr.	215.427	215.428	215.423	215.429	215.452	215.453
	Preis inkl.	250.95	266.00	296.20	311.25	327.40	355.40
150 x 150 x 4	Artikel-Nr.	215.436	215.437	215.432	215.438	215.439	215.454
	Preis inkl.	499.75	548.20	589.10	644.05	683.90	738.80
180 x 180 x 6	Artikel-Nr.	215.460	215.461	215.462	215.463	215.464	215.465
	Preis inkl.	707.60	780.80	846.50	931.60	997.30	1080.25

Weitere Grössen und Dimensionen erhältlich.



FARBESCHICHTUNG

	Artikel-Nr.	Preis inkl.
Grundpauschale für Beschichtung in Standardfarbe	516.215	269.25
RAL Standardfarbe, Preis pro m ²	516.216	144.85



Rohrrahmentür 180° 2-flügelig

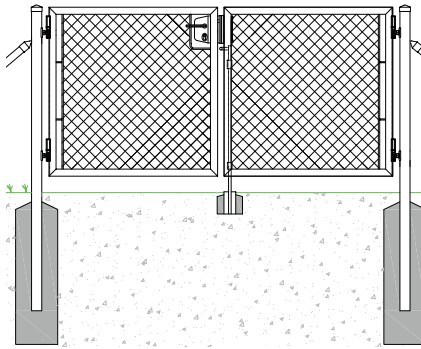

ROHRRAHMENTÜR 180° 2-FLÜGLIG

Rahmen 42 mm mit Torband Typ GFAG 180° öffnend M16. Füllung mit Diagonalgeflecht. Schloss Locinox® mit Bodenriegel und Hülse zum Einbetonieren.

Breite cm	Farbe	Höhe cm	80	100	120	150	180	200
200	feuer- verzinkt	Artikel-Nr.	512.080.200.180	512.100.200.180	512.120.200.180	512.150.200.180	512.180.200.180	512.200.200.180
		Preis inkl.	1400.10	1422.70	1446.40	1632.75	1707.05	1730.75
250	feuer- verzinkt	Artikel-Nr.	512.080.250.180	512.100.250.180	512.120.250.180	512.150.250.180	512.180.250.180	512.200.250.180
		Preis inkl.	1428.10	1452.85	1477.65	1673.65	1750.15	1774.90
300	feuer- verzinkt	Artikel-Nr.	512.080.300.180	512.100.300.180	512.120.300.180	512.150.300.180	512.180.300.180	512.200.300.180
		Preis inkl.	1561.65	1593.95	1627.35	1921.35	2008.60	2042.00
350	feuer- verzinkt	Artikel-Nr.	512.080.350.180	512.100.350.180	512.120.350.180	512.150.350.180	512.180.350.180	512.200.350.180
		Preis inkl.	1589.65	1624.10	1657.50	2001.05	2090.45	2123.85
400	feuer- verzinkt	Artikel-Nr.	512.080.400.180	512.100.400.180	512.120.400.180	512.150.400.180	512.180.400.180	512.200.400.180
		Preis inkl.	1617.65	1653.20	1687.65	2042.00	2133.55	2168.00

Weitere Dimensionen, Füllungen und Farben erhältlich.

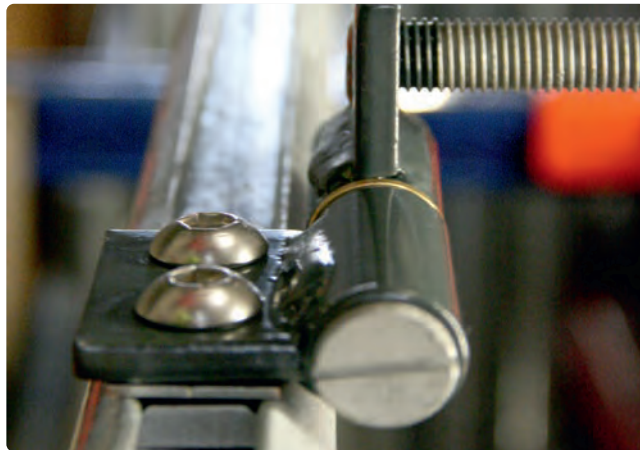

ZUBEHÖR FÜR ROHRRAHMENTÜREN

	Artikel-Nr.	Preis inkl.
Mehrpreis Torflügel in Steigung	516.208	135.70
Mehrpreis für Füllung Gittermatte 50 x 50 x 4 mm oder Cyclone-Gitter, per m ²	516.204	78.60
Mehrpreis für Füllung Doppelstabmatten leicht 6/5/6 mm, per m ²	516.209	89.40
Mehrpreis für Füllung Gitter 50 x 100 x 4 mm zu Knotengitter Torus, per m ²	516.210	44.15
Mehrpreis Innenrahmen, pro m	516.206	31.90
Platte für Wandmontage	520.220	13.75
Durchgreifschutz Alu-Blech 400 x 600 x 2 mm	516.217	77.90

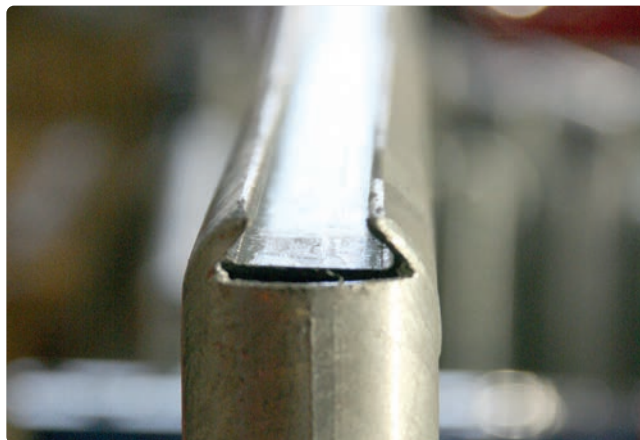

FARBBSCHICHTUNG



	Artikel-Nr.	Preis inkl.
Grundpauschale für Beschichtung in Standardfarbe	516.215	269.25
RAL Standardfarbe, Preis pro m ²	516.216	144.85

Industrietor 1-flügelig

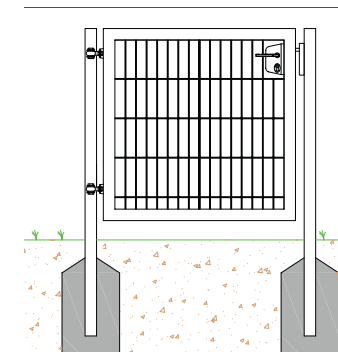

ZUBEHÖR

	Artikel-Nr.	Preis inkl.
Grundpauschale Pulverbeschichtung in RAL-Standardfarbe	356.010	269.25
Mehrpriß Beschichtung Standardfarbe pro m ²	356.011	144.85
Mehrpriß Zackenleiste angeschweisst	356.015	84.15
Zaunanschlussprofil Länge 110 cm, 8 mm stark für Diagonalgeflecht, feuerverzinkt	510.274	11.15
Zaunanschlussprofil für Doppelstabmatte, Länge 100 cm, angeschweisst	510.286	73.25
Zaunanschlussprofil für Doppelstabmatte, Länge 80 cm, zum Anschrauben	510.238	46.85
Zaunanschlussprofil für Doppelstabmatte, Länge 100 cm, zum Anschrauben	510.239	54.50
Zaunanschlussprofil für Doppelstabmatte, Länge 120 cm, zum Anschrauben	510.240	60.70

Weitere Zaunanschlussprofile auf Anfrage erhältlich.

INDUSTRIETOR 1-FLÜGLIG

Rahmen aus Vierkantstahl nach statischen Anforderungen. Füllung mit Doppelstabmatte, Schloss vorgerichtet für Profilylinder oder Rundzylinder, verstellbare Torbänder inklusive zwei Torpfosten aus Vierkantrohr.

Höhe cm	Breite cm	100	120	150	200	350	400	450	500
100	Artikel-Nr.	356.122	356.187	356.123	356.124	356.127	356.128	356.129	356.130
	Preis inkl.	1201.70	1235.70	1428.45	1574.70	2795.70	2965.75	3879.45	4020.05
120	Artikel-Nr.	356.133	356.233	356.134	356.135	356.138	356.139	356.140	356.141
	Preis inkl.	1250.45	1286.75	1488.50	1641.55	2963.45	3203.80	4221.85	4336.35
140	Artikel-Nr.	356.144	356.153	356.145	356.146	356.149	356.150	356.151	356.152
	Preis inkl.	1327.55	1366.05	1595.10	1753.80	3114.25	3360.25	4484.85	4637.90
160	Artikel-Nr.	356.155	356.154	356.156	356.157				
	Preis inkl.	1384.20	1426.15	1658.60	1824.10				
180	Artikel-Nr.	356.166	356.142	356.167	356.168				
	Preis inkl.	1464.70	1507.80	1776.45	1948.80				
200	Artikel-Nr.	356.177	356.143	356.178	356.179				
	Preis inkl.	1541.85	1588.30	1864.95	2012.25				

Industrietor 2-flügelig & Torpfosten

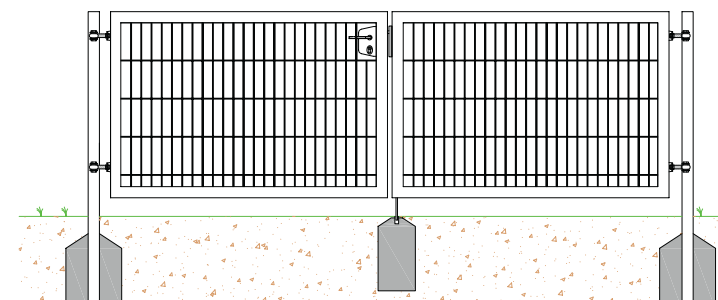

INDUSTRIETOR 2-FLÜGLIG

Rahmen aus Vierkantstahl nach statischen Anforderungen. Füllung mit Doppelstabmatte, Schloss vorgerichtet für Profilylinder oder Rundzylinder, verstellbare Torbänder, Bodenriegel mit Hülse, inklusive zwei Torpfosten aus Vierkantrohr.

Höhe cm	Breite cm	300	400	500	600	700	800	900	1000
100	Artikel-Nr.	356.221	356.222	356.224	356.226	356.227	356.228	356.229	356.230
	Preis inkl.	2432.90	2737.85	3104.00	3742.30	4571.00	4924.75	6350.90	6642.25
120	Artikel-Nr.	356.231	356.232	356.234	356.236	356.237	356.238	356.239	356.240
	Preis inkl.	2526.95	2844.40	3229.85	3961.10	4810.20	5309.00	6895.05	7134.25
140	Artikel-Nr.	356.241	356.242	356.244	356.246	356.247	356.248	356.249	356.250
	Preis inkl.	2701.55	3033.75	3452.05	4211.65	5030.20	5541.45	7293.00	7611.55
160	Artikel-Nr.	356.251	356.252	356.254	356.256	356.257	356.258	356.259	356.260
	Preis inkl.	2804.70	3150.50	3577.90	4496.20	5412.20	5937.10	7797.50	8063.90
180	Artikel-Nr.	356.261	356.262	356.264	356.266	356.267	356.268	356.269	356.270
	Preis inkl.	2986.15	3345.50	3836.40	4652.65	5696.75	6994.85	8195.40	8541.20
200	Artikel-Nr.	356.271	356.272	356.274	356.276	356.277	356.278	356.279	356.280
	Preis inkl.	3142.60	3450.90	4187.80	4966.70	6144.55	7421.10	8629.60	9053.60

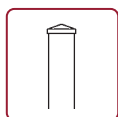

TORPFOSTEN

Vierkant Torpfosten, Deckel verschweisst und feuerverzinkt.

Dimension mm	Länge cm	160	180	200	220	240	260
80 x 80 x 3	Artikel-Nr.	215.406	215.407	215.403	215.408	215.409	215.410
	Preis inkl.	156.15	166.95	176.65	191.70	202.50	212.15
100 x 100 x 3	Artikel-Nr.	215.417	215.418	215.413	215.419	215.450	215.451
	Preis inkl.	190.65	203.55	224.00	236.95	264.95	276.80
120 x 120 x 3	Artikel-Nr.	215.427	215.428	215.423	215.429	215.452	215.453
	Preis inkl.	250.95	266.00	296.20	311.25	327.40	355.40
150 x 150 x 4	Artikel-Nr.	215.436	215.437	215.432	215.438	215.439	215.454
	Preis inkl.	499.75	548.20	589.10	644.05	683.90	738.80
180 x 180 x 6	Artikel-Nr.	215.460	215.461	215.462	215.463	215.464	215.465
	Preis inkl.	707.60	780.80	846.50	931.60	997.30	1080.25

Weitere Dimensionen erhältlich.

Zubehör Metalltore



511.951

SCHLOSS LOCINOX®

Locinox ist ein wartungsfreies Schloss für Rohrrahmentüren. Das Schloss funktioniert beidseitig und ist aus korrosionsfreiem Aluminium gefertigt. Die Schlösser sind auch in den Farben schwarz, weiss, anthrazit und grün erhältlich.

für Ø mm	Farbe	Zylinder	Artikel-Nr.	Preis inkl.
30 – 50	alu	Profilzylinder	511.951	126.45
30 – 50	alu	Rundzylinder-Ausschnitt	511.952	122.35
40 – 60	alu	Profilzylinder	511.953	126.45
40 – 60	alu	Rundzylinder-Ausschnitt	511.954	122.35
40 – 60	alu	Doppelzylinderschloss mit zwei Profilzylinder	511.971	253.30
40 – 60	alu	Codeschloss mech. Profilzylinder	511.973	708.90
40 – 60	alu	Magnetschloss 600 kg Anziehungskraft	511.974	440.70

Weitere Standardfarben erhältlich.



511.971



511.973



511.974

DURCHGREIFSCHUTZ ALUMINIUM

Verhindert die Bedienung des Drückers von ausserhalb des Tors.

	Artikel-Nr.	Preis inkl.
Durchgreifschutz für Gehflügel aus Alublech 2 mm, Halbrund Ø 1200 mm, farblos eloxiert, inklusive Abdeckung für Locinox Panikschloss	511.532	336.00
Durchgreifschutz für Stehflügel aus Alublech 2 mm, Halbrund Ø 1200 mm, farblos eloxiert	511.533	241.05
Befestigungs-Set Durchgreifschutz, Klemmverbinder und Schrauben	511.534	17.00



511.533

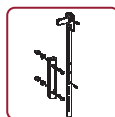

511.582

BODENRIEGEL & ANSCHLAG

Ausschliesslich aus Aluminium und Edelstahl gefertigt für verschiedenste Tore einsetzbar.

	Artikel-Nr.	Preis inkl.
Bodenriegel universal zum Aufschrauben, passt zu allen Toren	511.582	46.30
Automatischer Bolzen-Stangenriegel «Elektradrop»	511.587	706.30
Bodenanschlag für Bolzen-Stangenriegel	511.588	52.35
Elektrische Stromversorgung für automatischen Bolzen-Stangenriegel	511.589	91.55
Bodenriegel -Suby für Profil 60x40 / 50x50 / 40x40 / 60x60	511.977	119.75



511.517

SCHIEBETORSCHLOSS LOCINOX®

Locinox ist ein wartungsfreies Schloss für Schiebetore. Das Schloss ist aus korrosionsfreiem Aluminium gefertigt. Die Schlösser sind auch in den Farben schwarz, weiss, anthrazit und grün erhältlich.

für Ø mm	Farbe	Zylinder	Artikel-Nr.	Preis inkl.
60–80	alu	Profilzylinder	511.517	152.50

Weitere Standardfarben erhältlich.



511.970



511.561

SCHLISSKASTEN MIT ANSCHLAG

Anschlag aus Edelstahl mit Kunststoffverstärkung für alle Tore geeignet. Die Quick-Fix-Befestigung ermöglicht eine einfache Montage und ist für alle Torpfosten geeignet.

für Ø mm	Farbe		Artikel-Nr.	Preis inkl.
40 – 60	alu	Standard	511.540	30.25
40 – 60	alu	Sicherheitsanschlag Secura SHRL	511.970	39.95
40 – 60	schwarz/alu	mit elektrischem Türöffner, 12/24V, stromlos geschlossen	511.546	266.90
40 – 60	schwarz/alu	mit elektrischem Türöffner, 12/24V, stromlos geöffnet	511.548	266.90



511.975

WEITERES ZUBEHÖR LOCINOX®

	Artikel-Nr.	Preis inkl.
Panikschloss Locinox, mit Profilzylinder	511.967	259.15
Drückergarnitur, Alu	511.975	15.70
Knopfgarnitur	511.559	41.90
Kidloc Sicherheitsknopf	511.561	54.05
Profilzylinder 17 mm, inkl. 3 Schlüssel	511.552	12.90
Einzelzylinder 22 mm, Kaba 8, 65 mm, mit 3 Schlüsseln	511.931	165.65
Einzelzylinder 22 mm, Schliessung 5000 mit 2 Schlüsseln	511.932	134.40
Rollriegel für Schloss	511.528	11.85
Torrückhalter mit Schnabel nach oben 40 mm	511.550	42.10



511.559



511.552



511.528

TORBAND VERSTELLBAR

Unverzinkt zum Anschweissen, Öffnung 180°.

für Ø mm	Lasche mm	Schraube mm	Artikel-Nr.	Preis inkl.
16	110	125	520.588	15.35
18	120	120	520.590	19.15
20	130	150	520.592	22.15
22	130	165	520.594	23.60

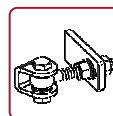

520.588



511.553

TÜRSCHLIESSER LOCINOX® SAMSON 2

Locinox Türschliesser Samson 2, einstellbar, Quick-Fix-Befestigung für Aussenanwendung, Drehbereich 150° für Tore bis max. 150 kg und 200 cm Breite.

	Artikel-Nr.	Preis inkl.
Türschliesser Samson 2	511.553	551.85



520.213

TORSCHLIESSER

Verzinkt für Gartentüre bis ca. 120 cm Breite.

	Artikel-Nr.	Preis inkl.
Torschliessfeder	520.213	26.80
Torschliesser	520.214	22.10



511.551

TÜRSCHLIESSER LOCINOX® VERTICLOSE 2

Locinox Verticlose 2, vertikaler Türschliesser, für 90° und 180° Torbandsituationen, dieser hydraulische Türschliesser funktioniert vertikal mit regelbarer Schliessgeschwindigkeit. - 90° -180 ° Öffnung - Einstellbarer Endanschlag.

	Artikel-Nr.	Preis inkl.
Türschliesser Verticlose 2	511.551	628.10



520.214

TÜRSCHLIESSER LOCINOX® LION SILBER

Locinox® Lion silber, vertikaler Türschliesser für Tore bis 150 cm Breite, 90° oder 180° Öffnung, geeignet für Rohrrahmentüren.

	Artikel-Nr.	Preis inkl.
Türschliesser Lion	511.556	467.85



511.591

TÜRSCHLIESSER LOCINOX® MAMMOTH

Torband mit integriertem hydraulischen Türschliesser «Mammoth» Locinox® für Tore bis zu 150 kg und 120 cm Breite, Geschwindigkeit und Endanschlag sind regelbar, wasser- und frostbeständig, 110° Öffnung, in pulverbeschichtetem Aluminiumgehäuse.

	Artikel-Nr.	Preis inkl.
Türschliesser Mammoth	511.591	606.15



511.555

TÜRSCHLIESSER LOCINOX® SWING

Locinox Torbandfeder Swing, 1 Paar, bis 90° Öffnung, Achsenlänge 150 mm, zu Profil max. 40/40/2 mm, max. Torbreite 130 cm, max. Gewicht 60 kg.

	Artikel-Nr.	Preis inkl.
Torschliessfeder Swing	511.555	77.65



Türschliesser Verticlose



Türschliesser Samson 2



TYP SM

TORBAND VITRATEC®

Selbstschliessende Torbänder aus Aluminium, DIN rechts / links verwendbar, angeschweisst. Tragfähigkeit bis 120 kg, angeschraubt Tragfähigkeit 80 kg, entwickelt um 1 Million Zyklen standzuhalten. Preis pro Stück.



TYP 57



TYP 108

		zum Anschweissen, 120 kg		zum Anschrauben, 80 kg	
	Stopfunktion	Artikel-Nr.	Preis inkl.	Artikel-Nr.	Preis inkl.
Typ 108, Schliess- und Endspurtgeschwindigkeit einstellbar	Stop bei 0°, +/- 90°	520.600	305.35	520.605	305.35
Typ Ariete 108 SF, Schliessgeschwindigkeit und Endspurtgeschwindigkeit einstellbar	Ohne Stopfunktion bei 90°	520.601	305.35	520.606	305.35
Typ 57 mit Hydraulikschliessung, Schliessgeschwindigkeit einstellbar	Stop bei 0°, +/- 90°	520.602	169.65	520.607	169.65
Typ 57 SF mit Hydraulikschliessung	Ohne Stopfunktion bei 90°	520.603	169.65	520.608	169.65
Typ SM, konventionelles Torband mit Axialdrucklager, ohne selbstschliessende Funktion	Ohne Stopfunktion	520.604	72.35	520.609	72.35

Absperrpfosten



518.074

ABSPERRPFOSTEN, FIX

Höhe 90 cm, Ø 60 mm. Gesamtlänge 130 cm, zum fest im Boden Einbetonieren.

	Anzahl Ösen	0	1	2
feuerverzinkt	Artikel-Nr.	518.074	518.075	518.076
	Preis inkl.	78.10	79.35	80.65
weiss/rot kunststoffbeschichtet	Artikel-Nr.	518.077	518.078	518.079
	Preis inkl.	102.55	107.90	112.00



518.077

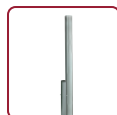

518.080

ABSPERRPFOSTEN, HERAUSNEHMBAR

Höhe 90 cm, Ø 60 mm. Gesamtlänge 130 cm, zum Herausnehmen nicht abschliessbar.

	Anzahl Ösen	0	1	2
feuerverzinkt	Artikel-Nr.	518.080	518.081	518.082
	Preis inkl.	95.40	100.60	101.65
weiss/rot Kunststoffbeschichtet	Artikel-Nr.	518.083	518.084	518.085
	Preis inkl.	122.35	127.50	128.70

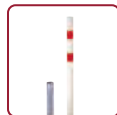

518.083



518.041

ABSPERRPFOSTEN, VIERKANT

„Park“ Länge 100 cm, weiss kunststoffbeschichtet mit Hülse, Entriegelung durch Dreikantschlüssel oder Profilzylinder.

	Artikel-Nr.	Preis inkl.
Absperrpfosten 70 x 70 mm	518.041	445.65



518.086

ABSPERRPFOSTEN, ABSCHLIESSBAR

Höhe 90 cm, Ø 60 mm. Gesamtlänge 130 cm, zum Herausnehmen und abschliessbar. Ohne Dreikantschlüssel.

	Anzahl Ösen	0	1	2
feuerverzinkt	Artikel-Nr.	518.086	518.087	518.088
	Preis inkl.	229.40	234.55	236.50
weiss/rot Kunststoffbeschichtet	Artikel-Nr.	518.089	518.090	518.091
	Preis inkl.	262.35	267.55	268.80

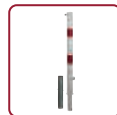

518.089

ABSPERRPFOSTEN ZUBEHÖR

	Artikel-Nr.	Preis inkl.
Bodenhülse zu Absperrpfosten abschliessbar. Ø 60 mm, Länge 400 mm, verzinkt	518.092	34.05
Bodenhülse zu Absperrpfosten. Ø 60 mm, Länge 400 mm, verzinkt	518.094	27.25
Abdeckkappe ohne Verschluss zu Bodenhülse. Ø 60 mm, feuerverzinkt	518.095	20.25
Abdeckkappe mit Verschluss zu Bodenhülse. Ø 60 mm, Länge 400 mm, verzinkt	518.093	64.10
Dreikantschlüssel verzinkt für Absperrpfosten und -bügel, 19 mm	518.072	26.30
Dreikantschlüssel verzinkt für Absperrpfosten und -bügel, 17 mm	518.073	14.30



518.053

ABSPERRBÜGEL KLAPPBAR, feuerverzinkt

	Artikel-Nr.	Preis inkl.
Absperrbügel zum Aufdübeln, Profilzylindersverschluss	518.053	400.10
Absperrbügel zum Aufdübeln, Dreikantverschluss	518.052	436.40
Absperrbügel zum Einbetonieren, Profilzylindersverschluss	518.051	421.85
Absperrbügel zum Einbetonieren, Dreikantverschluss	518.050	483.80



518.060

ABWEISSBÜGEL, feuerverzinkt

Sichtbare Höhe montiert 100 cm.

Breite cm	Artikel-Nr.	Preis inkl.
100	518.060	198.70
150	518.061	234.25
200	518.062	260.65
250	518.063	287.15



518.022

ABSPERRKETTEN

Absperrketten Preis pro Meter.

	Artikel-Nr.	Preis inkl.
Absperrkette Ø 6 mm Länge 10 m aus Stahl verzinkt, rot/ weiss kunststoffbeschichtet	518.022	22.60
Absperrkette Ø 6 mm rot/weiss aus Kunststoff	517.969	5.40
Absperrkette Ø 6 mm rot/weiss aus Stahl verzinkt und beschichtet	518.022	22.60



PREISBEISPIEL
Material für eine Schranke 400 cm
mit Antrieb und Auflagepfosten.
CHF 3'900.00 inkl. MwSt



PREISBEISPIEL
Material für einen hydraulischen
Poller, Höhe 60 cm.
CHF 6'100.00 inkl. MwSt.

Drehkreuz



Schnellauf-Falttor



PREISBEISPIEL
Material für ein Schnellauf-Falttor,
2-flügelig wie Bild.
CHF 31'600.00 inkl. MwSt.

Kompakttor



Liftgate



PREISBEISPIEL
 Material für ein Kompakttor,
 wie Bild.
 CHF 13'200.00 inkl. MwSt.



PREISBEISPIEL
 Material für ein Liftgate,
 verzinkt und farbbeschichtet.
 CHF 37'200.00 inkl. MwSt.



Zaunteam Schiebetor

**PREISBEISPIEL**

Material für ein Schiebetor,
freitragend wie im Bild.
CHF 10'500.00 inkl. MwSt.

Aluminium Schiebetor



PREISBEISPIEL
Material für ein Aluminium Schiebetor,
freitragend wie Bild.
CHF 18'800.00 inkl. MwSt.

Teleskop Schiebetor



PREISBEISPIEL
 Material für ein Teleskop-Schiebetor,
 freitragend, inkl. Antrieb.
 CHF 35'400.00 inkl. MwSt.

Mobiles Einfahrtstor



PREISBEISPIEL

Material für ein mobiles Einfahrtstor mit Betonsockel, Füllung Doppelstabmatte, manuelle Bedienung. CHF 7'600.00 inkl. MwSt.

Zutrittskontrolle

TMS, das intelligente Tor Management System von Zaunteam



Das TMS ist ein intelligenter Service in einem umfassenden System für Ihre Tore, Poller und Schranken



- Bequeme Wartung und Steuerung über die Zaunteam TMS-App
- Öffnen und schliessen des Tores via Mobiltelefon
- Steuern der Zeitschaltuhr ohne externen Service
- Sie definieren selbst die Nutzer in der Applikation

- Das TMS vereinfacht und spart Zeit durch eine externe Fehlerwartung
- Sie sehen, wer zu welcher Zeit Zugriff auf das System hatte, was Ihnen mehr Kontrolle und Sicherheit verschafft



356.861

FERNBEDIENUNG

	Artikel-Nr.	Preis inkl.
Funkempfänger 1-Kanal, 434 MHz, 24VDC	356.860	203.55
Funkempfänger 4-Kanal, 434 MHz, 24VDC	356.861	290.25
Funkhandsender 4-Kanal, 434 MHz, Midi, codierbar, mit Öse für Schlüsselbund	356.866	108.55
Stabantenne mit 8 m Kabel, zur Vergrößerung der Funkreichweite	356.862	160.60

Bequeme Wartung und Steuerung über die Zaunteam TMS APP



Schauen Sie sich das TMS Video an



Informieren Sie sich jetzt bei Ihrem Zaunteam Partner und lassen Sie sich beraten.



356.822



356.823



856.829



356.830

ZUTRITT

	Artikel-Nr.	Preis inkl.
Schlüsseltaster mit Zylinder und 3 Schlüssel, für Montage auf Putz	356.822	101.80
Schlüsseltaster mit Zylinder und 3 Schlüssel, für Montage unter Putz	356.823	101.80
Codeschloss mit Folientastatur	010.162	393.55
Codetaster mit Edelstahl tastatur (Vandalismusgeschützt)	010.163	363.00
Kartenlesegerät berührungslos für bis zu 199 Transponder Karten, mit integrierter Antenne	356.827	870.75
Transponder Karten zu Kartenlesegerät, Pack mit 10 Stk.	356.828	183.20
RFID Leser, Reichweite bis zu 10 Meter	356.829	3298.30
ANPR Kamera, mit optischer Nummernschilderkennung, Reichweite bis zu 8 Meter	356.830	4133.90
QR-Code Scanner für Aufputzmontage mit zusätzlichem HF RFID Leser, Stromversorgung 9-15 Volt	356.831	452.35
Induktionsschleifen-Auswertgerät 1-Kanal (für eine Schleife)	356.806	348.30
Induktionsschleifen-Auswertgerät 2-Kanal (für zwei Schleifen) mit Richtungslogik	356.807	542.80
Induktionsschleife 6 m Umfang, 12 m Zuleitung.	356.808	183.20
Induktionsschleifen Vergussmasse schwarz oder grau, Gebinde 2,5 kg	356.814	185.45

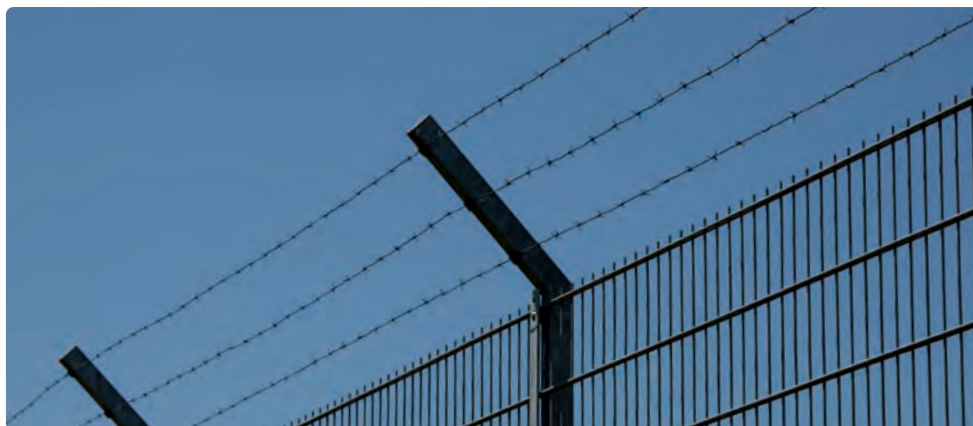

STACHELDRAHT

Hochspannbarer Stacheldraht aus zwei verzinkten Stahldrähten 1,7 mm, 4-stachelig, Stachelabstand ca. 10 cm.

	Artikel-Nr.	Preis inkl.
Rolle zu 50 Meter	398.173	45.60
Rolle zu 100 Meter	398.174	68.40
Rolle zu 250 Meter	398.175	120.10

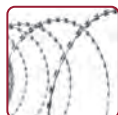

NATODRAHT

Federstahl-Draht 2,5 mm mit umbörteltem Stahlband und messerscharfen Widerhaken, verzinkt. Haken im Abstand von 15 mm, 20 mm lang und 5 mm breit.

	Artikel-Nr.	Preis inkl.
verzinkt, Länge 200 m	398.182	96.95
rostfrei, Länge 200 m	398.181	218.10
Widerhaken Sperrband verzinkt, Länge 50 m	398.180	99.80



S-ROLLEN

Natodraht ausziehbar, zum Absperren nach dem Handorgelprinzip.

	Länge m	Artikel-Nr.	Preis inkl.
verzinkt, Ringdurchmesser 70 cm	12 - 14	398.184	110.40
rostfrei, Ringdurchmesser 70 cm	12 - 14	398.185	130.85



ZACKENLEISTE

	Artikel-Nr.	Preis inkl.
Zackenleiste zum Aufschrauben	Preis pro Meter 356.853	24.10



STACHELDRAHTSTÜTZE für Rohrpfosten

Aus verzinktem Stahl mit Gewindebohrungen M8, ohne Rohrkappen, Schrauben und Schlaufen.

Ø mm	Anzahl Drähte	Länge cm	Artikel-Nr.	Preis inkl.
42	2	23	520.201	39.80
48	2	23	520.202	45.95
60	2	23	520.203	52.85
76	2	23	520.204	68.25
48	3	50	520.205	76.10
60	3	50	520.206	79.00
76	3	50	520.207	89.35



STACHELDRAHTSTÜTZE für DSM Pfosten

Aufsatzstück aufsetzbar für Pfosten 60 x 40mm mit Bohrungen.

	Anzahl Drähte	Länge cm	Artikel-Nr.	Preis inkl.
Rechteckrohrstück abgewinkelt 45°	2	20	520.250	42.55
	2	35	520.251	47.30
	2	50	520.252	53.65
Flachprofil konisch abgewinkelt 45°	3	45	352.305	27.65
Y-Profil abgewinkelt 45°	3	40	520.254	151.20



Sicherheitszaun Powerfence & Detektion



Zulassung	Nach europäischer Norm IEC 1011
Pulsdauer	0.00350 ms
Intervallpause	1.2 s (entspricht 1 HZ)
Spannung	ca. 7800 V
Abstand Horizontaldrähte	92 mm
Zusatzfunktionen	Wirksame Detektion bei Einbruchsversuchen Sabotagegeschützt durch Alarm bei Durchschneiden Mehrere Zonen individuell konfigurierbar Kombinierbar mit Bild und biometrischen Überwachungssystemen Zutritts- und Gebäudeleitsysteme als Ergänzung möglich Zentrale Überwachung

Stromkreis	Bis zwei unabhängige Stromkreise in der Umzäunung. Bis 6 Zaunabschnitte zzgl. Erdschlusswächter.
Abschreckung	Aktive Abschreckung durch Hochspannung / geregelte elektrische Impulse.
Alarm	Beim Überklettern, Zerschneiden, Kurzschliessung oder Manipulation.
Konfiguration	Diverse individuelle Konfigurationsmöglichkeiten.
In Kombination mit	Elektrozaun, Sensoren, elektronischer Zutrittskontrolle, Einbruchalarm, Videosystem, Gebäudemanagementsystem.



- Alarmieren
- Absichern
- Abschrecken
- Abhalten



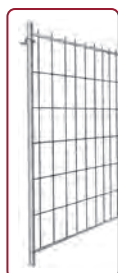

EXPRESSZAUN

Umlaufender Rahmen aus Stahlrohr, feuerverzinkt.

	Höhe cm	Länge cm	Gewicht kg	Artikel-Nr.	Preis inkl.
Expresszaun Standard mit Masche 100 x 250 mm	200	347	17,0	517.831	123.85
Tür zu Expresszaun Standard mit Masche 100 x 250 mm	200	120	12,0	517.832	127.10
Expresszaun Anti Climb mit Masche 35 x 150 mm	200	347	26,0	517.848	192.25
Expresszaun Sprint mit Masche 100 x 250 mm	120	347	11,0	517.849	116.30

Bei Grossmengen bitte ein individuelles Angebot anfordern.

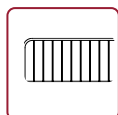

ABSPERRGITTER

	Höhe cm	Länge cm	Gewicht kg	Artikel-Nr.	Preis inkl.
Absperrgitter Event, Ø 38 mm, Stäbe Ø 16 mm	110	250	16	517.833	197.65



517.835



517.837



517.838



517.839



517.846

EXPRESSZAUN ZUBEHÖR

	Gewicht kg	Artikel-Nr.	Preis inkl.
Recyclingfuss grau, 78 x 28 x 15 cm	22,0	517.835	28.45
Betonfuss grau, 77 x 28 x 15 cm	34,0	517.840	17.65
Erdhülse spezial, Länge 60 cm	2,8	517.842	48.65
Stahlfussplatte 50 x 25 cm, Lochgrösse ca. 16mm	10,5	517.856	110.40
Strebe	4,5	517.838	53.70
Erdnagel, Länge 60 cm	2,0	517.854	16.70
Sicherheitsklammer	0,3	517.837	4.70
Hochsicherheitsklammer, Öffnung nur mit Spezialwerkzeug	0,4	517.857	6.75
Spezialschlüssel zum öffnen von Hochsicherheitsklammer	0,2	517.845	67.15
Aushebesicherung	0,5	517.843	18.40
Expresszaun Stacheldrahtaufsatz Übersteigenschutz für 2 Reihen	0,3	517.836	18.45
Drehgelenk Lauftor	1,1	517.839	23.55
Torrolle	1,2	517.858	50.25
Torrolle Profi, mit Vollgummireifen	8,0	517.846	456.10
Transportbarelle Stahl feuerverzinkt, für 30 Elemente und 31 Füsse	120,0	517.855	2215.40
Transportschiene Kunststoff, für 28 Elemente	27,0	517.859	234.80

Für Ihren Event, Ihre Baustelle und überall wo temporäre Begrenzungen gewünscht sind, können Sie bei Zaunteam eine grosse Auswahl an Zäunen mieten. Gerne unterstützen wir Sie beim Transport, dem Auf- und Abbau sowie der Wartung von mobilen Zäunen und Absperrungen.

Zaunblende & Bauwand



ZAUNBLENDE

	Höhe x Breite cm	Artikel-Nr.	Preis inkl.
Bauzaunblende weiss mit Ösen alle 50 cm	176 x 341	517.869	30.35



ZAUNBLENDE

Mit Knopflochleiste oben und unten, Rolle zu 50 m.

Farbe	Höhe cm	Artikel-Nr.	Preis inkl.
weiss	180	517.863	598.80
schwarz	180	517.864	598.80
grün	120	517.865	191.70
grün	150	517.866	240.70
grün	180	517.867	288.85

Für Werbeauftritte können die Blenden bedruckt werden.



BAUWANDPLATTE

10 mm stark, aus Polypropylen.

	Länge x Breite cm	Artikel-Nr.	Preis inkl.
Bauwandplatte weiss (Kibo-X)	240 x 210	517.890	79.20
Bauwandplatte grau (Iso-Protect®), zweiseitig geschlossen	240 x 210	517.891	109.35

BAUWANDPFOSTEN

	Länge cm	Artikel-Nr.	Preis inkl.
Kantholz 8 x 12 cm, Tanne/Fichte, sägeroh, keilgespitzt	250	221.361	18.30
Brett sägeroh 3,0 x 12 cm, Tanne/Fichte sägeroh	250	441.276	5.30
Tannenpfosten vierkant 12 x 12 cm, sägeroh	275	221.360	39.85



**Tiere, Forst- und
Landwirtschaft**

Horserrail Koppelzaun

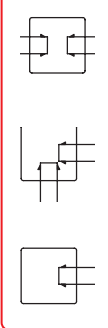
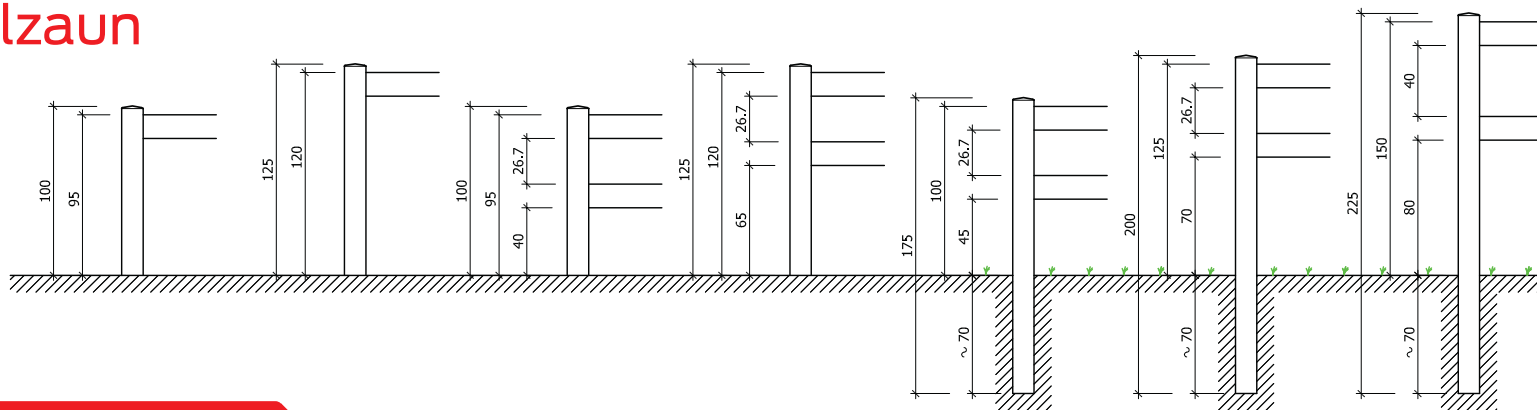

HORSERRAIL KOPPELZAUN PFOSTEN 1-PLANKIG

		Befestigung mit Fussplatte		zum Einbetonieren	
Zaunhöhe cm		95	50	75	100
Pfostenlänge cm		100	120	150	175
Zwischenpfosten	Artikel-Nr.	228.200	228.201	228.202	228.203
	Preis inkl.	39.30	46.85	54.50	62.10
Eckpfosten	Artikel-Nr.	228.206	228.207	228.208	228.209
	Preis inkl.	39.30	46.85	54.50	62.10
Endpfosten	Artikel-Nr.	228.212	228.213	228.214	228.215
	Preis inkl.	36.80	44.55	52.05	58.30

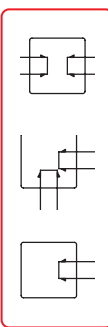

HORSERRAIL KOPPELZAUN PFOSTEN 2-PLANKIG

		Befestigung mit Fussplatte		zum Einbetonieren	
Zaunhöhe cm		95	120	100	125
Pfostenlänge cm		100	125	175	200
Zwischenpfosten	Artikel-Nr.	228.221	228.222	228.223	228.224
	Preis inkl.	39.75	47.30	62.35	70.00
Eckpfosten	Artikel-Nr.	228.227	228.228	228.229	228.230
	Preis inkl.	39.75	47.30	62.35	70.00
Endpfosten	Artikel-Nr.	228.233	228.234	228.235	228.236
	Preis inkl.	37.30	44.85	60.15	67.45

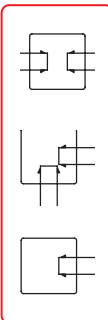

HORSERRAIL KOPPELZAUN PFOSTEN 3-PLANKIG

		Befestigung mit Fussplatte		zum Einbetonieren	
Zaunhöhe cm		120	145	170	150
Pfostenlänge cm		125	150	175	200
Zwischenpfosten	Artikel-Nr.	228.240	228.241	228.242	228.243
	Preis inkl.	47.30	54.75	62.10	77.15
Eckpfosten	Artikel-Nr.	228.246	228.247	228.248	228.249
	Preis inkl.	47.30	54.75	62.10	69.65
Endpfosten	Artikel-Nr.	228.252	228.253	228.254	228.255
	Preis inkl.	45.15	52.75	60.20	75.40



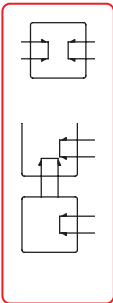

HORSERRAIL KOPPELZAUN PFOSTEN 4-PLANKIG

		Befestigung mit Fussplatte		zum Einbetonieren	
Zaunhöhe cm		170	195	150	175
Pfostenlänge cm		175	200	225	250
Zwischenpfosten	Artikel-Nr.	228.262	228.263	228.264	228.265
	Preis inkl.	61.00	68.55	76.05	83.65
Eckpfosten	Artikel-Nr.	228.268	228.269	228.270	228.271
	Preis inkl.	61.00	68.55	76.05	83.65
Endpfosten	Artikel-Nr.	228.274	228.275	228.276	228.277
	Preis inkl.	58.70	66.35	73.75	81.30



HORSERRAIL KOPPELZAUN TOR KUNSTSTOFF

Kunststoff weiss, inklusive 2 Torpfosten, Kappen und Beschlagsatz.

		1-flügelig	2-flügelig	
Breite cm		125	232	477
2-plankig	Artikel-Nr.	228.701	228.704	228.711
	Preis inkl.	860.50	915.45	1739.35
3-plankig	Artikel-Nr.	228.702	228.705	228.712
	Preis inkl.	974.70	1046.85	1973.05
4-plankig	Artikel-Nr.	228.703	228.706	228.713
	Preis inkl.	1096.40	1200.85	2264.95



HORSERRAIL KOPPELZAUN TOR STAHL

Stahl weiss farbbeschichtet, 2 Torpfosten, Kappen und Beschlagsatz.

		1-flügelig	2-flügelig
Breite cm		118	465
2-plankig	Artikel-Nr.	228.707	228.709
	Preis inkl.	1397.95	2744.20
3-plankig	Artikel-Nr.	228.708	228.710
	Preis inkl.	1562.75	3358.10

HORSERRAIL KOPPELZAUN ZUBEHÖR

	Artikel-Nr.	Preis inkl.
Pfostenkappe intern, 12,7 x 12,7 cm	228.291	2.70
Pfostenkappe Standard, 12,7 x 12,7 cm	228.292	2.25
Standfuss 30 x 30 cm zu Pfosten, verzinkt (zum freien Aufstellen), 13 kg	228.298	169.50
Montagekonsole 11,5 x 11,5 cm zu Pfosten, verzinkt (zum Aufschrauben)	228.299	80.60
Stanzzange	228.296	575.10
Aushebevorrichtung inklusive Splint, Preis pro Stück	228.719	83.85
Stahleinsatz für Torpfosten, Länge 200 cm.	228.297	81.40

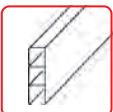

HORSERRAIL KOPPELZAUN PLANKE

Länge cm	Dimension cm	Artikel-Nr.	Preis inkl.
243	3.8 x 14	228.294	34.85
486	3.8 x 14	228.295	69.55



228.291



228.292



228.298

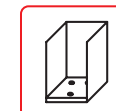

228.299



228.296



228.719

Horserrail Galoppzaun



HORSERAIL GALOPPZAUN ECONOMY

Pfostenabstand 375 cm.

	Artikel-Nr.	Preis inkl.
Economy Zaun komplett, Preis pro Laufmeter	385.500	28.15
Bogen 90 Grad für Ecken und Kurven	385.501	67.30

HORSERAIL GALOPPZAUN PROFESSIONAL

Pfostenabstand 250 cm.

	Artikel-Nr.	Preis inkl.
Professional Zaun komplett, Preis pro Laufmeter	385.550	62.85
Professional Absperrgitter 2.50 Meter	385.551	139.30
Professional Gitterhalter	385.552	51.10
Professional Tor, 4 m breit, inkl. Torpfosten	385.553	2852.50
"Basispfosten, Länge 1 m, Ø 48 mm, aus verzinktem Stahlrohr, zum Einbetonieren"	385.560	27.65
Schwanenhalspfosten Typ B1, Winkel 90 Grad	385.561	47.30
Verstärkte Leitschiene Typ B1, Länge 10 m	385.562	268.65
Verbindungsstück	385.563	47.50
Endkappe	385.564	18.50



Variante mit Eichenpfosten



Variante mit Lärchenpfosten

Tipp: Erhöhen Sie die Lebensdauer Ihres Koppelzauns durch Anbringen einer Elektro-Kordel. Ihr Zaunteam Partner vor Ort berät Sie gerne und kompetent.

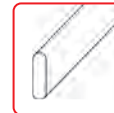
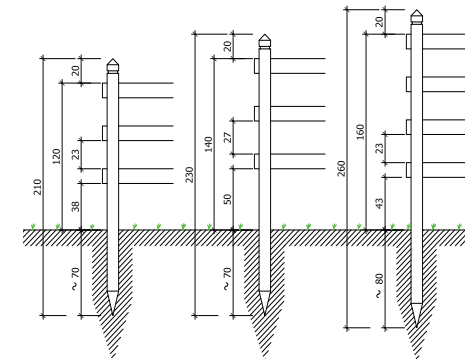

ROYAL PLANKE LÄRCH

4 x 12 cm, Lärche gehobelt, Längskanten gerundet.

	Artikel-Nr.	Preis inkl.
Planke 250 cm lang, braun imprägniert	226.056	81.00
Planke 250 cm lang, natur, splintfrei	226.057	87.95

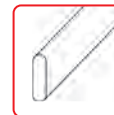

ROYAL PLANKE FICHTE

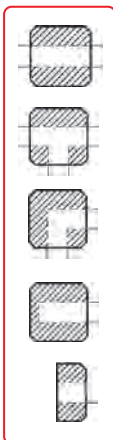

4 x 12 cm, Fichte gehobelt, Längskanten gerundet.

	Artikel-Nr.	Preis inkl.
Planke 500 cm lang, braun imprägniert	226.007	72.30
Planke 250 cm lang, braun imprägniert	226.008	36.30



ROYAL PFOSTEN

Lärchenpfosten gehobelt, gespitzt, gefast und braun imprägniert. Eichenpfosten natur, gehobelt, gespitzt, gefast mit Pyramidenkopf und umlaufender Nut.

		Lärche 9,5 x 9,5 cm 			Eiche 10 x 10 cm 		
		200	225	250	200	225	250
	Pfostenlänge cm	200	225	250	200	225	250
	Zaunhöhe cm	120	140	160	120	140	160
	Anzahl Planken	3	3	4	3	3	4
Zwischenpfosten	Artikel-Nr.	226.210	226.220	226.230	226.270	226.280	226.290
	Preis inkl.	106.60	113.10	130.30	179.85	200.30	227.25
T-Pfosten	Artikel-Nr.	226.211	226.221	226.231	226.271	226.281	226.291
	Preis inkl.	114.15	121.70	141.10	188.45	210.00	240.15
Eckpfosten	Artikel-Nr.	226.212	226.222	226.232	226.272	226.282	226.292
	Preis inkl.	114.15	121.70	141.10	188.45	210.00	240.15
Endpfosten	Artikel-Nr.	226.216	226.226	226.236	226.276	226.286	226.296
	Preis inkl.	114.15	121.70	141.10	188.45	210.00	240.15
½ Pfosten für Anschluss	Artikel-Nr.	226.217	226.227	226.237	226.277	226.287	226.297
	Preis inkl.	65.65	90.20	101.95	96.40	106.95	120.60

Massiv Koppelzaun & Resident Koppelzaun

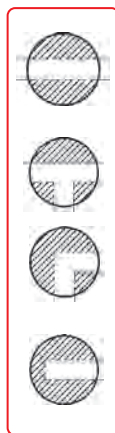
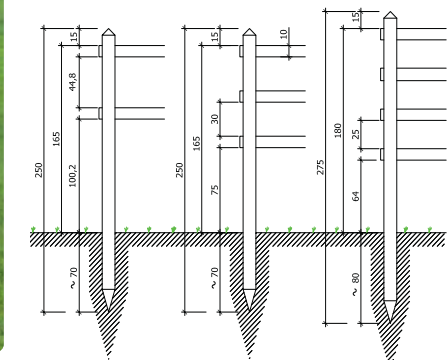
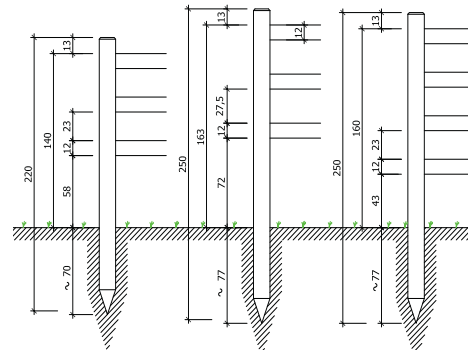

MASSIVE PFOSTEN

Ø 14 cm, Fichte zylindrisch gefräst, gespitzt, gefast und braun imprägniert.

	Pfostenlänge cm	200	220	250
	Zaunhöhe cm	120	140	160
	Anzahl Planken	3	3	4
Zwischenpfosten	Artikel-Nr.	226.020	226.030	226.040
	Preis inkl.	78.10	84.00	99.25
T-Pfosten	Artikel-Nr.	226.021	226.031	226.041
	Preis inkl.	85.30	91.05	108.70
Eckpfosten	Artikel-Nr.	226.022	226.032	226.042
	Preis inkl.	85.30	91.05	101.20
Endpfosten	Artikel-Nr.	226.026	226.036	226.046
	Preis inkl.	75.65	81.50	88.40

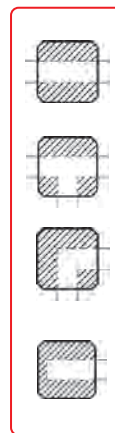

RESIDENT PFOSTEN

Vierkant 12 x 12 cm, rote Kiefer PEFC 100% im Kesseldruckverfahren imprägniert, mit Diamantkopf 45°.

	Pfostenlänge cm	225	225	250
	Zaunhöhe cm	140	140	160
	Anzahl Planken	2	3	3
Zwischenpfosten	Artikel-Nr.	226.358	226.359	226.360
	Preis inkl.	92.15	93.50	105.90
T-Pfosten	Artikel-Nr.	226.353	226.354	226.355
	Preis inkl.	98.70	100.05	112.50
Eckpfosten	Artikel-Nr.	226.347	226.348	226.349
	Preis inkl.	98.70	100.05	112.50
Endpfosten	Artikel-Nr.	226.341	226.343	226.344
	Preis inkl.	98.70	100.05	112.50

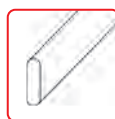

MASSIVE PLANKE

4 x 12 cm, Fichte gehobelt, Längskanten gerundet und braun imprägniert.

	Artikel-Nr.	Preis inkl.
Planke 500 cm lang	226.007	72.30
Planke 250 cm lang	226.008	36.30

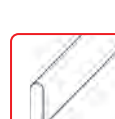

RESIDENT PLANKE

5 x 10 cm, rote Kiefer, gehobelt, Längskanten gerundet und grünlich imprägniert.

	Artikel-Nr.	Preis inkl.
Planke 300 cm lang	226.361	34.85

Planke 250 cm auch in Lärche erhältlich.

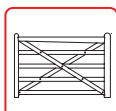

226.152

KOPPELTOR WALES HARTHOLZ

1-flüglig, aus Hartholz Keruing, Höhe 120 cm, mit Beschlagsatz.

Breite cm	Artikel-Nr.	Preis inkl.
120	226.150	475.80
150	226.151	508.15
180	226.152	572.55
210	226.153	651.80
240	226.154	732.35
300	226.156	861.30
360	226.158	990.20



TORPFOSTEN

Aus Hartholz Okan.

Dimension cm	Artikel-Nr.	Preis inkl.
230 × 15 × 15	226.137	220.55
250 × 15 × 15	226.138	242.65
280 × 15 × 15	226.139	268.95
305 × 15 × 15	226.172	292.95

ZUBEHÖR KOPPELTOR WALES

	Artikel-Nr.	Preis inkl.
Beschlagsatz für Breite 1,20 bis 1,80 m	226.170	40.80
Beschlagsatz für Breite 2,10 bis 3,60 m	226.171	55.55

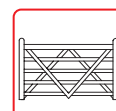

517.541

WEIDETOR ENGLAND

1-flüglig, aus Fichtenholz, grün imprägniert, Höhe 100 cm, mit Beschlagsatz.

Breite cm	Artikel-Nr.	Preis inkl.
180	517.541	368.85
240	517.542	384.50
360	517.543	423.25



TORPFOSTEN

Kiefer-Schwelle, grünlich imprägniert, ohne Spitz.

Dimension cm	Artikel-Nr.	Preis inkl.
250 × 15 × 25	223.922	121.70

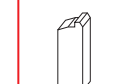

226.128

ZUBEHÖR KOPPELTOR ENGLAND

	Artikel-Nr.	Preis inkl.
Beschlagsatz Tor 1-flüglig	226.127	148.65
Ergänzungsbeschlagsatz Tor 2-flüglig	226.128	86.70

Weidetor Neuseeland

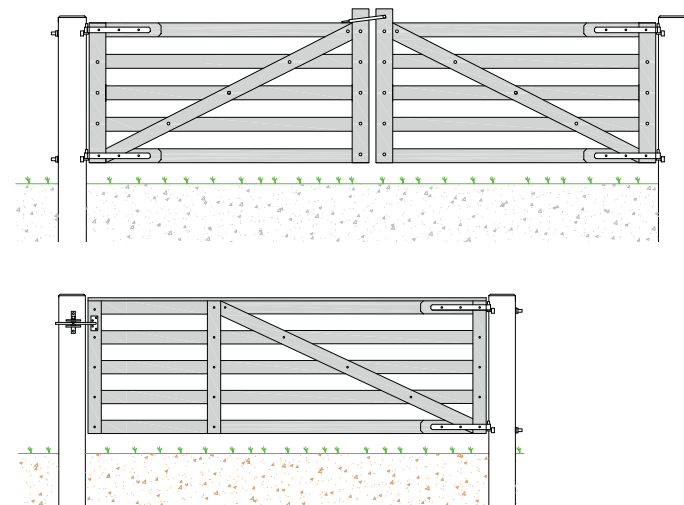

WEIDETOR NEUSEELAND

1-flügelig, inkl. Beschlagsatz.

Höhe cm	Länge cm	bis 150	151–200	201–300	301–400
bis 110	Artikel-Nr.	517.401	517.402	517.403	517.404
	Preis inkl.	675.80	680.65	975.75	1053.85
111–160	Artikel-Nr.	517.411	517.412	517.413	517.414
	Preis inkl.	863.75	876.15	1017.75	1166.40

ZUBEHÖR WEIDETOR NEUSEELAND

	Artikel-Nr.	Preis inkl.
Beschlagsatz Tor 1-flügelig	517.422	209.50
Ergänzungsbeschlagsatz Tor 2-flügelig	517.424	71.75

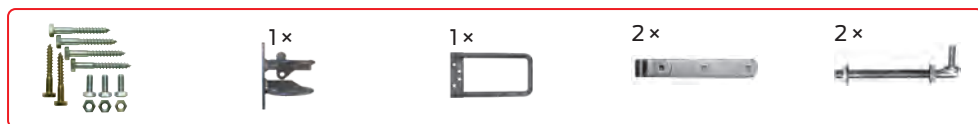

517.422





WEIDETOR AUSZIEHBAR

1-flügelig, Höhe 110 cm, verzinkt, mit Beschlagsatz.

Länge in cm	Artikel-Nr.	Preis inkl.
105 – 175	517.307	239.10
195 – 310	517.308	343.00
295 – 410	517.309	424.90
395 – 510	517.310	506.20
495 – 610	517.311	598.25

Weidetor auch in 90 cm Höhe erhältlich.

WEIDETOR AUSZIEHBAR ZUBEHÖR

	Artikel-Nr.	Preis inkl.
Beschlagsatz Tor 1-flügelig	517.312	55.30
Ergänzungsbeschlagsatz Tor 2-flügelig	517.314	103.50
Beschlagsatz Schiebetor, 4 Rollen inkl. Halterung	517.135	1198.70
Beschlagsatz Schiebetor, komplett mit H-Bock	517.135.01	1986.00
Stallriegel zu Weidetor ausziehbar	517.665	37.80

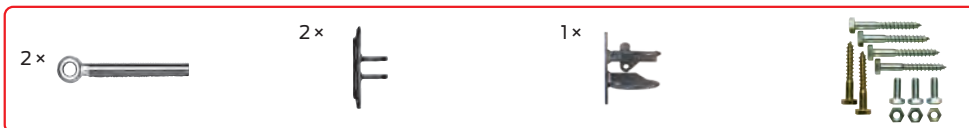

517.312

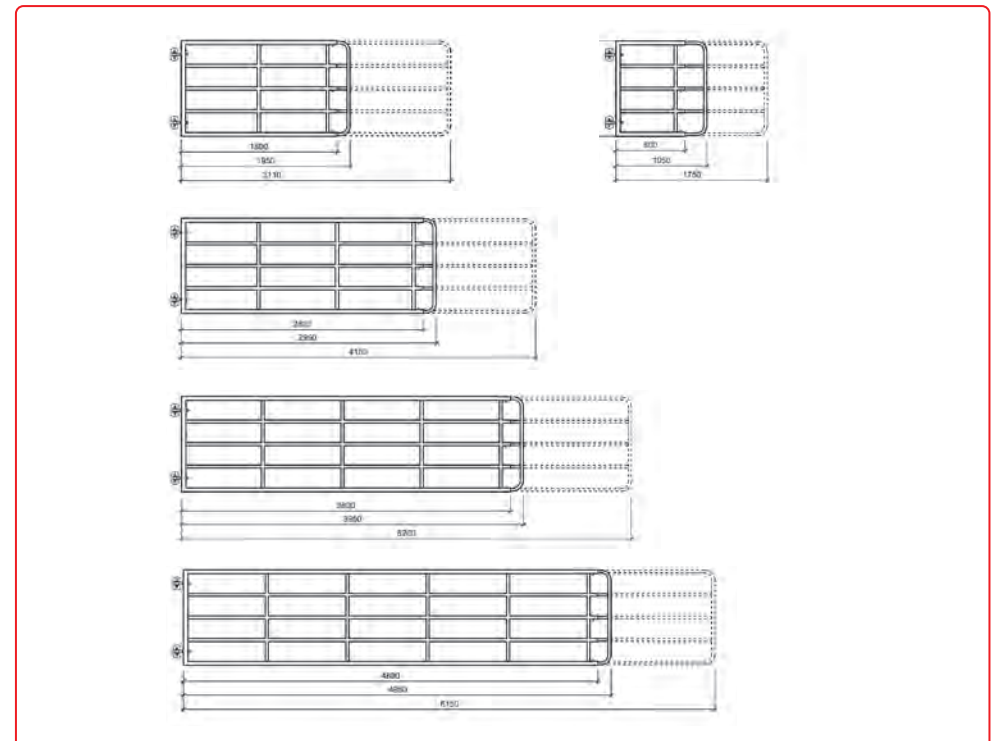

Weidetor Zaunteam

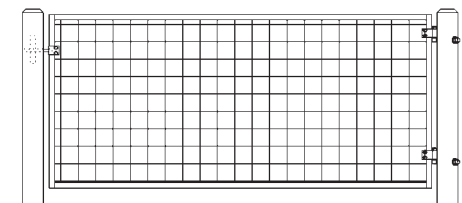

WEIDETOR ZAUNTEAM

1-flügelig, Gittermasche 10 x 10 cm, mit Beschlagsatz.

Höhe cm	Breite cm	200	201–300	301–400	401–500	501–600
bis 110	Artikel-Nr.	517.102	517.103	517.104	517.105	517.106
	Preis inkl.	625.75	762.00	898.20	1034.45	1239.65
111–160	Artikel-Nr.	517.152	517.153	517.154	517.155	517.156
	Preis inkl.	734.00	885.30	1039.85	1193.30	1431.35
161–210	Artikel-Nr.	517.192	517.193	517.194	517.195	517.196
	Preis inkl.	783.00	952.05	1121.15	1291.30	1518.55

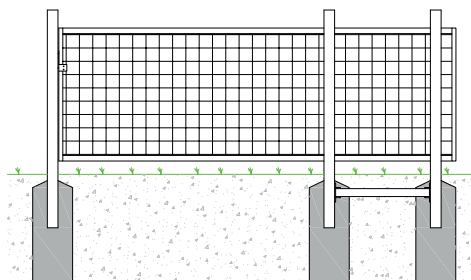

ZUBEHÖR WEIDETOR ZAUNTEAM

	Artikel-Nr.	Preis inkl.
Mehrpriis für Ausführung als Schiebetor	516.218	267.10
Mehrpriis Flügel in Steigung	516.208	135.70
Beschlagsatz Tor 1-flügelig	517.131	170.70
Ergänzungsbeschlagsatz Tor 2-flügelig	517.133	56.45
Beschlagsatz Schiebetor, 4 Rollen inkl. Halterung	517.135	1198.70
Beschlagsatz Schiebetor, komplett mit H-Bock	517.135.01	1986.00
Stallriegel zu Zaunteam Tor	517.666	43.45

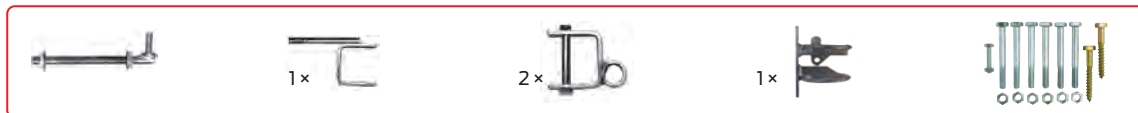

517.131

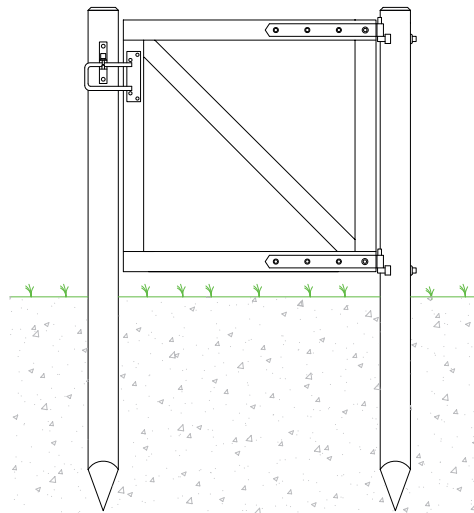

WEIDETOR HOLZ

1-flügelig, inklusive Gelfecht und Beschläge.

Höhe cm	Länge cm	bis 150	151 – 200	201 – 300	301 – 400
bis 110	Artikel-Nr.	517.501	517.502	517.503	517.504
	Preis inkl.	598.25	623.60	766.80	860.50
111 – 160	Artikel-Nr.	517.511	517.512	517.513	517.514
	Preis inkl.	652.65	742.05	784.60	910.60
161 – 210	Artikel-Nr.	517.521	517.522	517.523	517.524
	Preis inkl.	736.15	765.75	797.00	951.55

BESCHLAG WEIDETOR HOLZRAHMEN

	Artikel-Nr.	Preis inkl.
Beschlagsatz Tor 1-flügelig	517.532	136.80
Ergänzungsbeschlagsatz Tor 2-flügelig	517.534	50.10



517.532

TORROLLE

	Artikel-Nr.	Preis inkl.
Torrolle 10 m inkl. Wandhalter, Bandbreite 20mm, starke Rückholfeder	517.560	107.45
Torrolle 20 m inkl. Wandhalter, Bandbreite 20mm, starke Rückholfeder	517.561	135.00
Zaunband Wandhalter	517.562	11.75
Zaunband Einzelumlenkrolle	517.563	6.45
Zaunband Umlenkrollen-Kombination	517.564	15.80
Zaunband-Aufroller 10 m	517.567	107.45
Zaunband-Aufroller 20 m	517.568	135.00
Zaunband-Aufroller 10 m, Kombi-Angebot inklusive Umlenkrollen Kombi	517.569	149.85



517.560-561



517.567-568



517.562



517.563



517.564

Weidetor Zubehör & Stangenhalter

KLOBEN MIT HOLZGEWINDE

	Dimension mm	Länge mm	Artikel-Nr.	Preis inkl.
Kloben mit Holzgewinde	16	165	517.603	26.20
Kloben mit Holzgewinde	20	150	517.605	22.60
Kloben durchgehend standard	16	200	517.613	18.60
Kloben durchgehend standard	20	350	517.615	25.85
Kloben durchgehend spezial	16	200	517.621	27.55
Kloben durchgehend spezial	20	275	517.623	28.15

KLOBENBAND UND SCHARNIER

Dimension mm	Länge mm	Artikel-Nr.	Preis inkl.
16	400	517.633	14.45
20	450	517.634	21.45
20	600	517.635	28.80
20	U-Profil	517.664	10.95

WEIDETOR ZUBEHÖR

	Artikel-Nr.	Preis inkl.
Bodenriegel universal zum Aufschrauben	511.582	46.30
Bodenriegelhülse	517.668	11.20
Westernriegel	517.669	21.65
Verschlussbügel mit Platte, Ø 15 mm	517.662	37.55
Dorn Ø 15 mm mit U-Profil	517.663	29.25
Torkette mit Haken und Agraffe	517.651	13.45
Torkette mit Ersatzagraffe	517.652	2.40
Fallschloss leicht	520.216	10.10
Fallschloss zu Dorn Ø 15 mm, inkl. Sicherheitsbügel	517.660	62.85
Fallschloss zu Dorn Ø 25 mm, inkl. Sicherheitsbügel	517.661	21.45
Torrückhalter	226.124	89.50



517.603-605



517.613-615



517.621-623



517.633-635



517.664



517.669



517.662



517.663



517.651



517.660-661



517.571

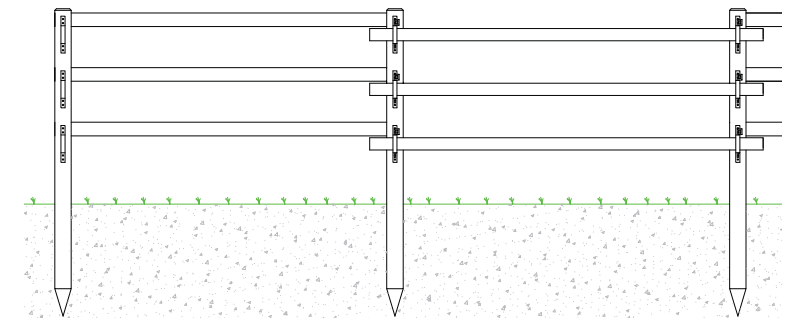

DURCHSCHUBSTANGEN

Zylindrisch gefräst aus Tanne oder Fichte, Ø 8 cm, einseitig gefast.

Länge cm	Artikel-Nr.	Preis inkl.
300	442.240	41.20
400	442.242	54.15
500	442.244	61.80

Weitere Dimensionen erhältlich.

STANGENHALTER

	Artikel-Nr.	Preis inkl.
Halter für Stangen bis Ø 11 cm	517.571	17.95
Sicherungsstift mit Kette	517.573	10.35
Sechskant Holzschraube M10 x 80 mm, verzinkt	920.039	0.55

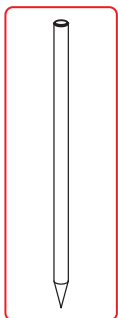
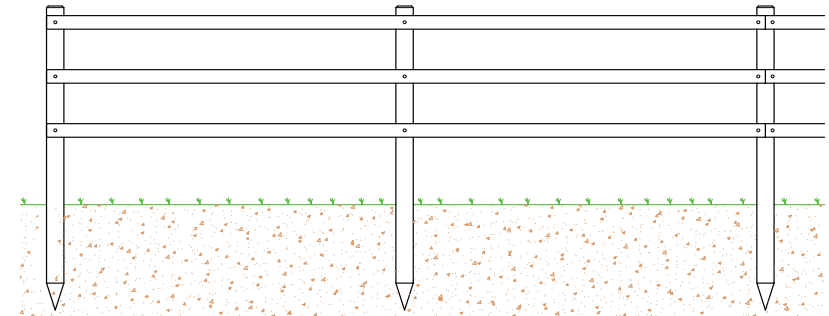

HOLZPFOSTEN ZYLINDRISCH

Zylindrisch gefräste, hochwertige Fichten-/Tannenpfosten grün imprägniert. Kopfende gefast und unten zugespitzt.

Länge cm	Ø cm	8	10	12	14
200	Artikel-Nr.	221.223	221.221	221.222	
	Preis inkl.	18.10	23.65	30.55	
225	Artikel-Nr.	221.233	221.231	221.232	
	Preis inkl.	21.45	28.20	34.75	
250	Artikel-Nr.	221.253	221.251	221.252	221.274
	Preis inkl.	23.10	29.30	37.95	44.30

Weitere Abmessungen finden Sie auf der Seite 65.

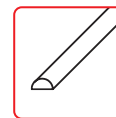

HALBRUNDLATTE

500 cm lang, Fichte/Tanne oder zylindrisch gefräst, imprägniert.

	Ø cm	8	10	12
Halbrundlatten, grün	Artikel-Nr.	441.151	441.152	441.153
	Preis inkl.	33.00	39.20	47.30
Halbrundlatten, braun	Artikel-Nr.	441.151.00	441.152.00	441.153.00
	Preis inkl.	33.00	39.20	47.30
Halbrundlatten, natur	Artikel-Nr.	441.151.10	441.152.10	441.153.10
	Preis inkl.	29.65	45.25	65.05

Weitere Abmessungen finden Sie auf der Seite 65.

HOLZPFOSTEN ZYLINDRISCH NATUR

Zylindrisch gefräste, hochwertige Fichten-/Tannenpfosten natur. Kopfende gefast und unten zugespitzt.

Länge cm	Ø cm	8	10	12
200	Artikel-Nr.	221.223.10	221.221.10	221.222.10
	Preis inkl.	15.45	18.85	26.50
250	Artikel-Nr.	221.253.10	221.251.10	221.252.10
	Preis inkl.	19.75	24.40	33.40

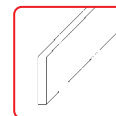

BRETTER UND RIEGEL

Fichte/Tanne, gehobelt, imprägniert.

Dimension cm	Länge cm	Artikel-Nr.	Preis inkl.
2,6 x 14	250	441.273	18.75
4,0 x 12	250	226.008	36.30
4,0 x 12	500	226.007	72.30

Robinienpfosten

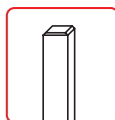

ROBINIE VIERKANT

Vierkantpfosten, sägeroh, gespitzt, Kopf- und Längskanten gefast, natur.

Ø cm	Länge cm	125	150	175	200	225	250	275	300
5,0 x 5,0	Artikel-Nr.		223.732	223.733	223.734				
	Preis inkl.		8.20	10.60	12.40				
6,0 x 6,0	Artikel-Nr.		223.701	223.702	223.704				
	Preis inkl.		14.00	16.15	19.30				
7,0 x 7,0	Artikel-Nr.	223.711	223.721	223.751	223.821	223.831	223.851	223.870	223.871
	Preis inkl.	15.70	18.95	22.60	25.75	29.60	34.85	38.25	41.85
8,0 x 10,0	Artikel-Nr.	223.712	223.742	223.752	223.822	223.832	223.852	223.862	223.872
	Preis inkl.	28.45	33.95	38.90	45.35	50.80	56.55	62.35	68.25
10,0 x 10,0	Artikel-Nr.		223.763	223.753	223.823	223.833	223.853	223.863	223.873
	Preis inkl.		42.55	49.45	56.65	63.65	70.70	78.20	85.10
12,0 x 12,0	Artikel-Nr.				223.856	223.855	223.854		
	Preis inkl.				81.75	92.00	101.80		
14,0 x 14,0	Artikel-Nr.						223.882		223.874
	Preis inkl.						137.85		165.85

Weitere Dimensionen erhältlich.



ROBINIE RUNDHOLZ GESCHÄLT

Rundholzpfosten, wie gewachsen, geschält, gespitzt, Kopf gefräst, natur.

Ø cm	Länge cm	150	175	200	225	250	300	350	400
7,0 - 9,0	Artikel-Nr.	223.800	223.801						
	Preis inkl.	10.60	12.40						
8,0 - 10,0	Artikel-Nr.	223.840	223.841	223.842	223.844	223.843	223.847		
	Preis inkl.	16.80	19.55	22.60	25.70	30.15	37.70		
10,0 - 12,0	Artikel-Nr.	223.820	223.804	223.805	223.806	223.807	223.808		
	Preis inkl.	24.10	28.55	33.25	37.70	42.10	52.65		
12,0 - 14,0	Artikel-Nr.	223.824	223.825	223.809	223.810	223.811	223.828		
	Preis inkl.	33.25	40.75	46.70	54.40	60.40	75.25		
14,0 - 16,0	Artikel-Nr.	223.830	223.829	223.826	223.827	223.812	223.882		
	Preis inkl.	43.75	54.40	60.40	69.35	97.90	137.85		
15,0 - 18,0 (XL)	Artikel-Nr.	223.850	223.849	223.848	223.839	223.816	223.817	223.818	223.819
	Preis inkl.	55.90	67.75	76.90	90.30	99.60	121.70	191.70	217.55

Weitere Dimensionen erhältlich.

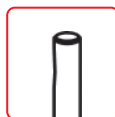

ROBINIE RUNDHOLZ GESCHLIFFEN

Rundholzpfosten, wie gewachsen, geschliffen, gespitzt, Kopf gefräst, natur.

Ø cm	Länge cm	150	180	200	225	280
6,0 - 8,0	Artikel-Nr.	223.864	223.865	223.866	223.867	
	Preis inkl.	16.15	18.75	21.55	25.30	
16,0 - 18,0	Artikel-Nr.					223.868
	Preis inkl.					121.60



ROBINIE RIEGEL

Halbrund, geschält, natur.

Länge cm/ Durchmesser cm	Artikel-Nr.	Preis inkl.
200/8,0 - 10,0	223.754	25.70
250/8,0 - 10,0	223.755	34.10
300/8,0 - 10,0	223.756	42.70

Knotengitter Tornado

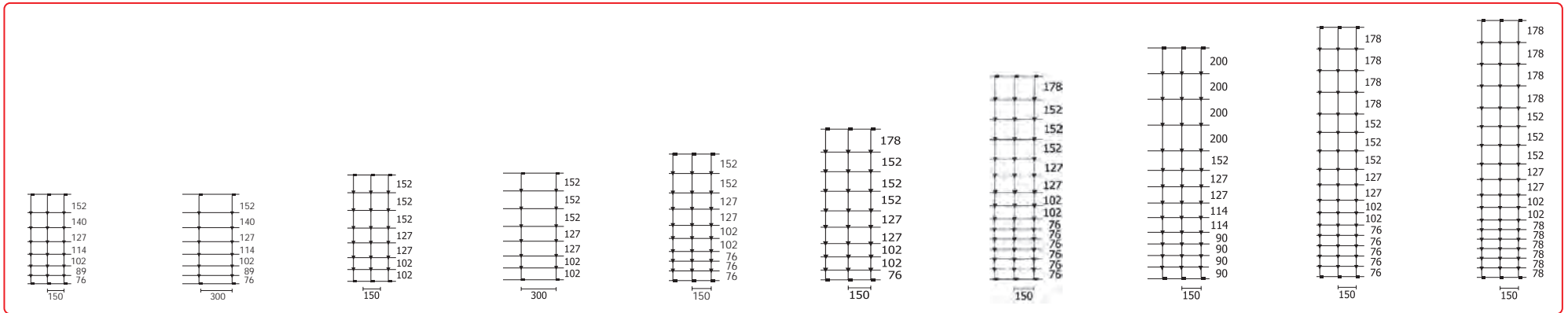
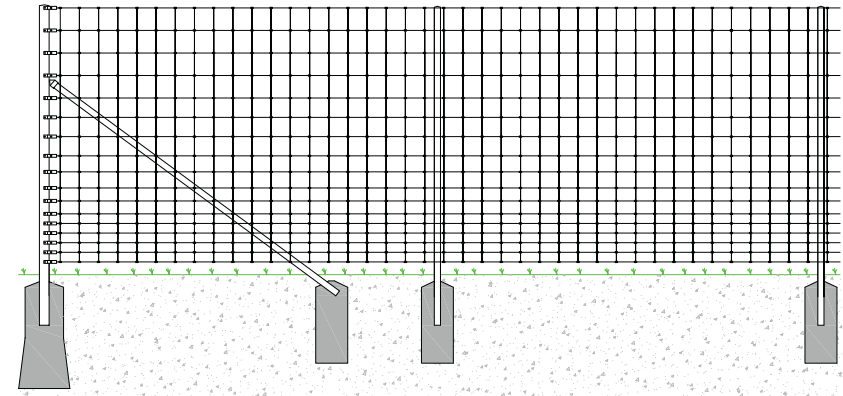

KNOTENGITTER TORNADO

Höhe cm	80	80	90	90	100	120	155	180	200	208
Drahtstärke in mm	2.5	2.5	2.5	2.5	2.5	2.5	2.5	2.5	2.5	2.5
Anzahl Drähte	8	8	8	8	10	10	15	14	17	18
Abstand senkrechter Drähte in mm	150	300	150	300	150	150	150	150	150	150
Rollenlänge in m	100	100	100	100	100	100	100	100	100	100
Artikel-Nr.	397.311	397.314	397.321	397.324	397.335	397.341	397.351	397.355	397.365	397.371
Preis inkl.	561.00	402.40	612.70	441.80	709.65	808.35	1102.65	1116.15	1267.75	1287.70

Zuschlag von CHF 25.00 inkl. Mehrwertsteuer für angebrochene Originalrolle.

Artikel-Nr. 392.998

Knotengitter Torus

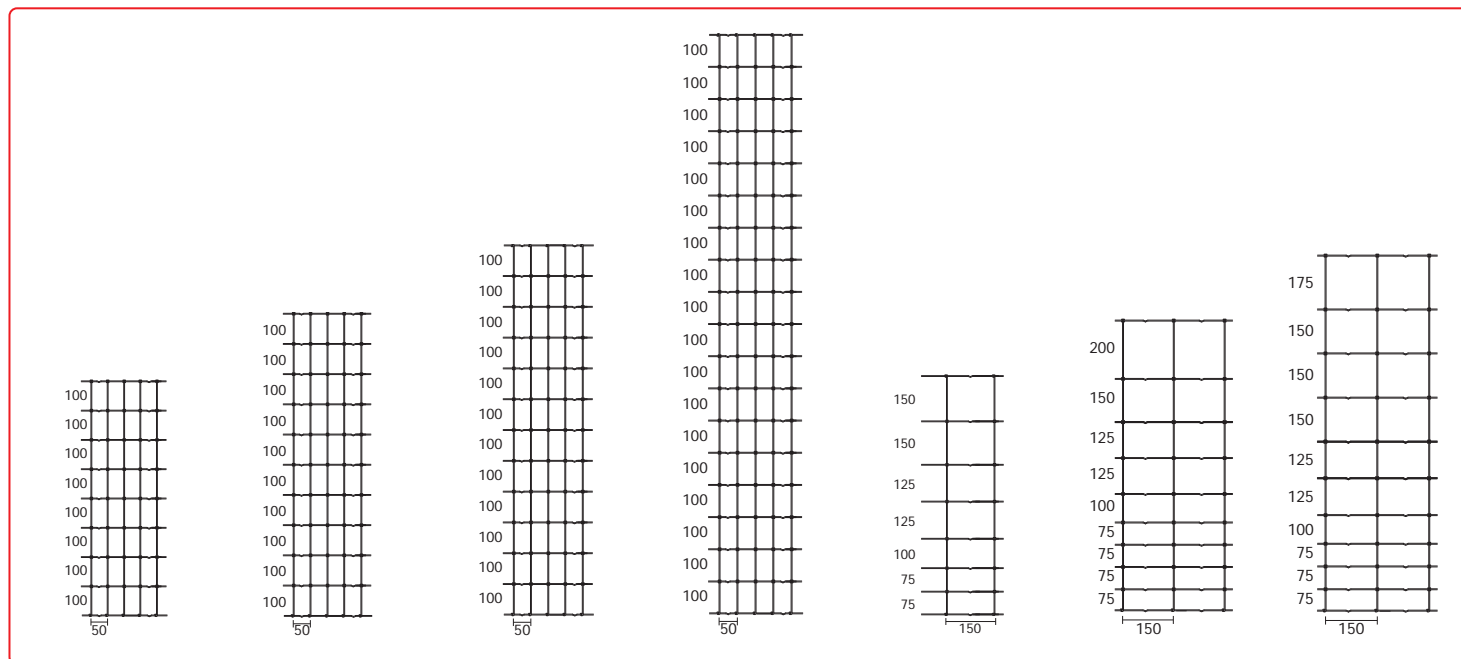
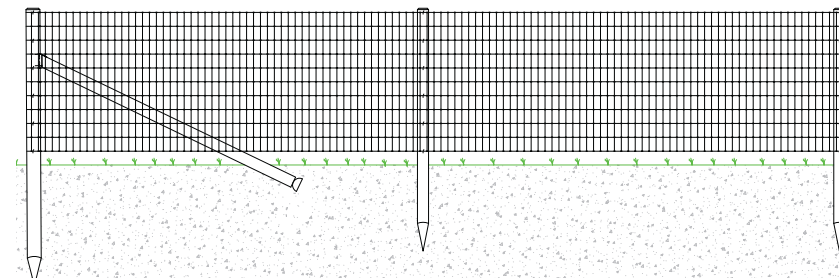

KNOTENGITTER TORUS

Höhe cm	80	100	120	180	80	100	120
Drahtstärke in mm	2.5	2.5	2.5	2.5	2.5	2.5	2.5
Anzahl Drähte	9	11	13	19	8	10	11
Abstand senkrechter Drähte in mm	50	50	50	50	150	150	150
Rollenlänge in m	50	50	50	50	100	100	100
Artikel-Nr.	397.390	397.391	397.392	397.396	397.393	397.394	397.395
Preis inkl.	540.45	622.15	708.45	1176.10	469.95	611.50	694.95

Zuschlag von CHF 25.00 inkl. Mehrwertsteuer für angebrochene Originalrolle.

Artikel-Nr. 392.998

Knotengitter leicht

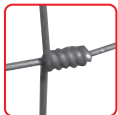
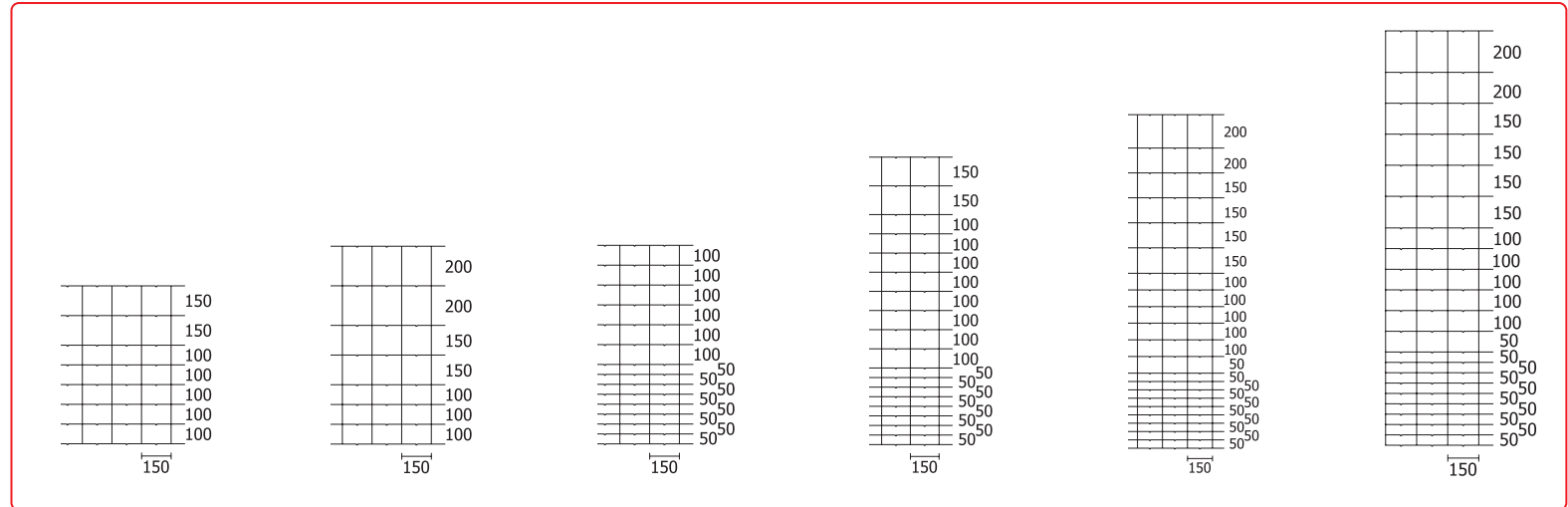
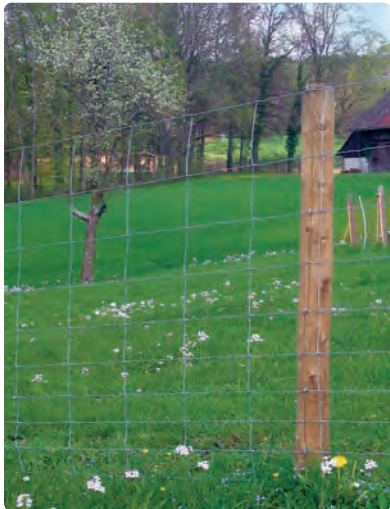
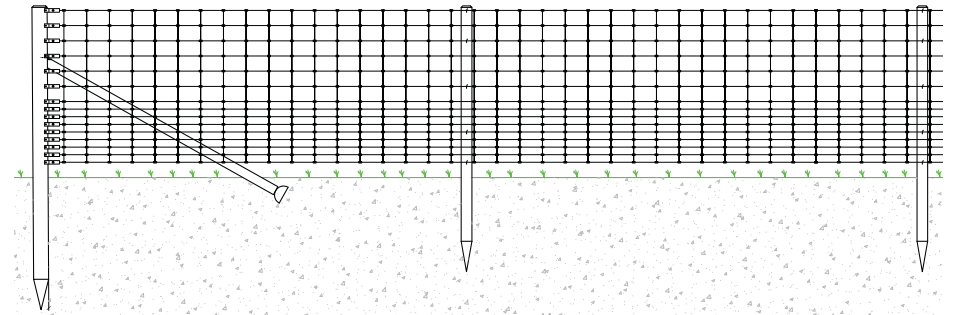

KNOTENGITTER LEICHT

Höhe cm	80	100	100	130	150	200
Mitteldrahtstärke in mm	1.9	1.9	1.9	1.9	1.9	1.9
Randdrahtstärke in mm	2.45	2.45	2.45	2.45	2.45	2.45
Anzahl Drähte	8	8	15	18	19	22
Rollenlänge in m	50	50	50	50	50	50
Artikel-Nr.	397.041	397.042	397.043	397.044	397.045	397.046
Preis inkl.	140.40	146.85	166.85	241.45	252.00	300.75

Zuschlag von CHF 25.00 inkl. Mehrwertsteuer für angebrochene Originalrolle.

Artikel-Nr. 392.998

Knotengitter Forst & schwer

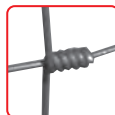
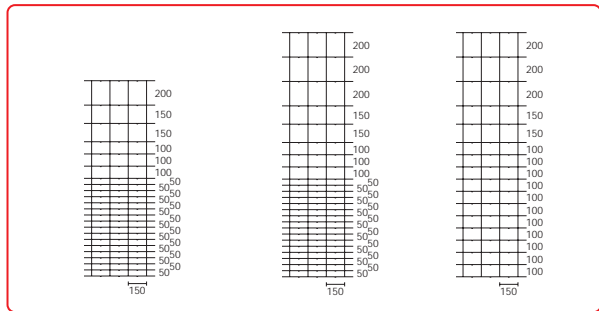

KNOTENGITTER FORST

Höhe cm	160	200	200
Mitteldrahtstärke in mm	2	2	2
Randdrahtstärke in mm	2.5	2.5	2.5
Anzahl Drähte	23	25	17
Rollenlänge in m	50	50	50
Artikel-Nr.	396.311	396.312	396.313
Preis inkl.	414.65	475.25	527.75

Zuschlag von CHF 25.00 inkl. Mehrwertsteuer für angebrochene Originalrolle.

Artikel-Nr. 392.998

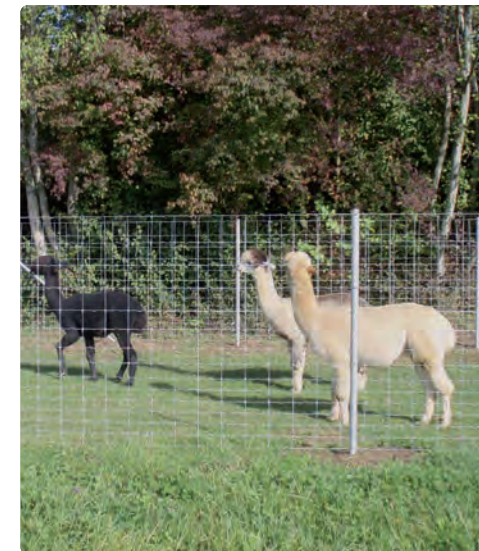

Knotengitter schwer

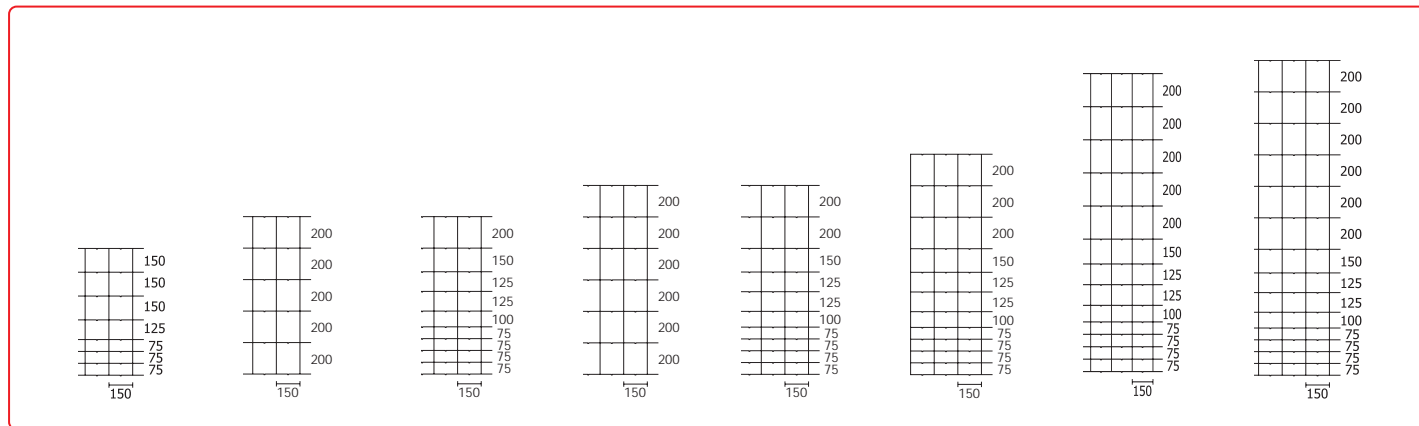

KNOTENGITTER SCHWER

Höhe cm	80	100	100	120	120	140	180	200
Mitteldrahtstärke in mm	3.0	3.0	3.0	3.0	3.0	3.0	3.0	3.0
Randdrahtstärke in mm	3.7	3.7	3.7	3.7	3.7	3.7	3.7	3.7
Anzahl Drähte	8	6	10	7	11	12	14	15
Gewicht kg	55	45	60	50	65	75	65	70
Artikel-Nr.	396.212	396.213	396.214	396.215	396.216	396.217	396.218	396.219
Preis inkl.	478.20	442.25	577.25	538.50	672.05	735.20	680.65	937.70

Das Knotengitter schwer ist nur in ganzen Rollen zu 50 m erhältlich.



SECHSECKGEFLECHT

Rollen zu 50 Meter, am Stück verzinkt. Nur in Originalrollen lieferbar.

Masche mm	Draht mm	Höhe cm	Artikel-Nr.	Preis inkl.
13	0.7	50	320.240	148.10
13	0.7	75	320.242	195.85
13	0.7	100	320.245	258.30
25	0.8	100	320.255	200.30
50	0.9	120	320.246	135.70
50	1.0	200	320.264	398.20

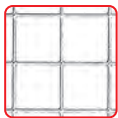

CASANET

Rollen zu 25 m, verzinkt.

	Masche mm	6,3	8,3	10,6	12,7	16	19
Höhe cm	Draht mm	0,55	0,80	0,90	1,05	1,20	1,45
50	Artikel-Nr.	320.700					
	Preis inkl.	245.95					
60	Artikel-Nr.				320.741		320.761
	Preis inkl.				205.55		205.55
100	Artikel-Nr.	320.703	320.713	320.723	320.743	320.753	320.763
	Preis inkl.	481.55	504.85	484.65	326.70	322.00	387.30
200	Artikel-Nr.						320.765
	Preis inkl.						952.70



215.165

STAPLELOK PFOSTEN

Federstahlpfosten, feuerverzinkt inklusive Kappe zum Einrammen.

Länge cm	Artikel-Nr.	Preis inkl.
150	215.165	25.85
180	215.180	29.45
200	215.210	31.90
240	215.240	36.60
270	215.270	41.30
300	215.300	44.85
350	215.350	51.15



215.001

STAPLELOK AGRAFFEN

	Artikel-Nr.	Preis inkl.
Beutel zu 200 Stück	215.001	131.95
Schachtel zu 1500 Stück	215.002	530.95



215.020

ZUBEHÖR

	Artikel-Nr.	Preis inkl.
Staplelokammer	215.020	431.90
Pfostenheber	215.030	506.20
Kappenschutz	215.040	31.75
Öffnungswerkzeug	215.045	108.80
Pfostenkappen, 25 Stück	215.010	34.45

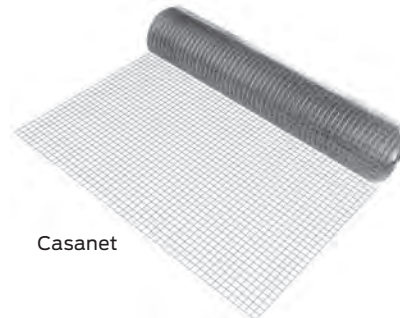

Draht & Drahtverbinder



DRAHT, auf Rollen

	Durchmesser mm	m pro Rolle	Gewicht in kg	Artikel-Nr.	Preis inkl.
Stahldraht stark verzinkt	1,6	1583	25 kg	398.508	229.00
	2,5	625	25 kg	398.510	169.00
	3,15	408	25 kg	398.515	215.20



GRIPPLE

390.470

Drahtverbinder	Grösse	Draht Ø mm	Spannkraft kg	VE	Artikel-Nr.	Preis inkl.
Drahtverbinder	Small	1,40–2,20	220	20 Stück	390.401	31.50
	Small	1,40–2,20	220	300 Stück	390.402	433.50
	Medium	2,00–3,25	400	20 Stück	390.406	30.05
	Medium	2,00–3,25	400	200 Stück	390.407	300.50
	Large	3,25–4,20	600	20 Stück	390.411	55.55
	Large	3,25–4,20	600	160 Stück	390.412	444.25
Starterpaket mit Gratis-Spannzange	Small	1,40–2,20	220	60 Stück	390.473	206.80
	Medium	2,00–3,25	400	50 Stück	390.472	194.40
	Large	3,25–4,20	600	30 Stück	390.474	199.25
Spannzange, Spannkraft ca. 300 kg					390.470	163.15
T-Clip Pfostenverbindung für Drahtstärke 2–3,2 mm				200 Stück	390.403	300.50



390.401 - 412



390.403



390.205

DRAHTSPANNER PERMANENT

Für hohe Belastungen im Zaun-, Obst- und Weinbau.

	Artikel-Nr.	Preis inkl.
Drahtspanner permanent	390.201	6.30
Drahtspanner permanent isoliert	390.205	9.25
Spannhebel zu Drahtspanner permanent	390.211	31.35



390.211



390.111-114

DRAHTSPANNER

pro Stück	Grösse	1	2	3	4
Feuerverzinkt	Artikel-Nr.	390.111	390.112	390.113	390.114
	Preis inkl.	1.80	2.25	2.85	5.40

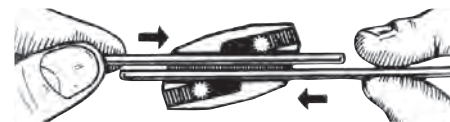

290.261

AGRAFFEN mit Widerhaken

Dimension mm	Verpackung	Menge ca.	Artikel-Nr.	Preis inkl.
30 x 4 *	5,0 kg Eimer	830 Stk.	290.261	40.50
30 x 4 *	500 g Beutel	83 Stk.	290.282	9.90
30 x 3,15	5,0 kg Eimer	1450 Stk.	290.265	49.95
30 x 3,15	500 g Beutel	145 Stk.	290.284	11.00
40 x 4	5,0 kg Eimer	650 Stk.	290.268	45.15
50 x 4	5,0 kg Eimer	530 Stk.	290.272	60.65

* Speziell für Harthölzer wie Akazie, Robinie, Eiche etc.



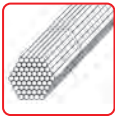
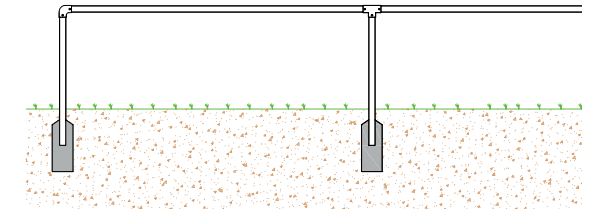

ROHR VERZINKT

Ganze Stangen zu 6 Meter.

Grösse	Ø mm	Wandstärke mm	Artikel-Nr.	Preis inkl.
1"	33	3,25	211.330	55.15
1 ¼"	42	3,25	211.340	71.20
1 ½"	48	3,25	211.350	83.60
2"	60	3,65	211.360	115.55

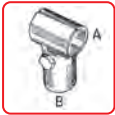

ROHRSCHELLE T

A – B	Artikel-Nr.	Preis inkl.
1 ¼" – 1 ¼"	859.100	16.05
1 ½" – 1 ½"	859.101	21.30
2" – 1 ½"	859.102	31.65
2 ½" – 1 ½"	859.103	40.15
2" – 2"	859.104	37.25



ROHRBRIDE

	Artikel-Nr.	Preis inkl.
1"	859.151	7.85
1 ¼"	859.152	8.50
1 ½"	859.153	11.00
2"	859.154	10.00
2 ½"	859.155	22.30



ROHRVERBINDER INNEN

	Artikel-Nr.	Preis inkl.
1 ¼"	859.163	29.50
1 ½"	859.164	34.55
2"	859.165	41.15



WANDHALTERUNG INNEN

	Artikel-Nr.	Preis inkl.
1 ½"	859.171	40.40
2"	859.172	40.40



ROHRVERBINDER

	Grösse	Artikel-Nr.	Preis inkl.
90° Ellbogenverbinder	1"	859.013	15.20
	1 ¼"	859.014	24.55
	1 ½"	859.015	29.10
	2"	859.016	50.20
T-Verbinder	1"	859.023	20.70
	1 ¼"	859.024	33.15
	1 ½"	859.025	32.75
	2"	859.026	69.55
90° Eckkopfverbinder	1"	859.031	21.10
	1 ¼"	859.032	33.40
	1 ½"	859.033	40.50
	2"	859.034	74.85
90° Eckverbinder 1 Durchgang, 2 Abgang	1"	859.036	20.35
	1 ¼"	859.037	26.40
	1 ½"	859.038	31.75
	2"	859.039	53.85
Bodenbefestigung	1"	859.071	33.80
	1 ¼"	859.072	44.05
	1 ½"	859.073	48.15
	2"	859.074	72.25
Wandbefestigung	1"	859.075	45.90
	1 ¼"	859.076	64.50
	1 ½"	859.077	70.00



Spider Elektrozaunsystem

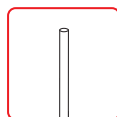

SPIDER FIBERGLASPFOSTEN

Spider Fiberglaspfosten sind weiss lackiert und deshalb UV-beständig und sehr langlebig. Zusätzliche wichtige Vorteile: Eine ausgezeichnete Isolation, hohe Standfestigkeit und eine extreme Flexibilität.

Ø, Höhe	Artikel-Nr.	Preis inkl.
9 mm, 100 cm	405.101	3.05
9 mm, 125 cm	405.102	3.90
10 mm, 125 cm	405.103	4.75
10 mm, 150 cm	405.104	5.75
10 mm, 175 cm	405.105	6.75
10 mm, 200 cm	405.106	7.65

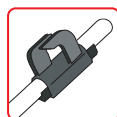

SPIDER ISOLATOR

Spider Isolatoren werden mit einem Einfach- oder Doppelkeil am Pfosten befestigt und sind stufenlos verstellbar. Packung zu 50 Stück.

	Artikel-Nr.	Preis inkl.
9 mm Einfachkeil	405.124	55.10
9 mm Doppelkeil	405.125	55.10
10 mm Doppelkeil	405.126	55.10

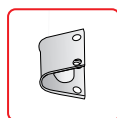

405.128

DRAHTHALTER

	Artikel-Nr.	Preis inkl.
Edelstahl-Clip, 25 Stück	018300	14.30
U-Clip, Edelstahl, 25 Stück	405.128	20.05
U-Clip, Montagewerkzeug	405.153	38.75

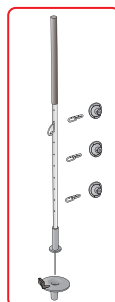
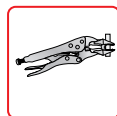

405.151

SPIDER WEIDETOR

Bausatz für ein Elektrodraht-Weidetor, speziell für den Einbau in Spider-Fix Elektrozaune. Für den Einbau in Gallagher Elektrofestzaun sind zusätzliche Federn (Nr. 517.581) erforderlich, die separat zu bestellen sind.

	Artikel-Nr.	Preis inkl.
Tor-Set 2-reihig	405.181	131.95
Tor-Set 3-reihig	405.151	153.45
Torhaken 80 mm	405.143	6.55
Torhaken 120 mm	405.144	8.25
Torhaken 180 mm	405.145	8.25
Torhaken 240 mm	405.148	8.25
Torisolator mit Kette	405.147	4.85
Torfeder	517.581	5.40
Spider Spannfeder 1,6 mm, inkl. Zugbegrenzung, verzinkt.	405.110	13.35
Stahldraht Ø 1,6 mm, verzinkt, Rolle à 25 kg	398.508	165.00

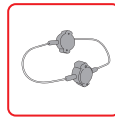

405.143 - 148



405.110

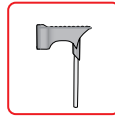

405.129



405.170



405.123

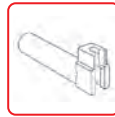

405.122

SPIDER WEIDETOR, Zubehör

		Artikel-Nr.	Preis inkl.
Spider Spannfeder	Länge 50 cm, inkl. Zugbegrenzung bei 125 cm, verzinkt	405.110	16.60
Spider Isolierschlauch	für End-, Zwischen- und Eckpfosten, Rolle zum individuellen Ablängen, geeignet für 1,6 mm Stahldraht, schwarz, 30 m	405.146	19.50
Spider Fussteil kurz		405.129	4.30
Spider Fussteil lang		405.130	4.75
Spider Handramme	zum schonenden und leichten Versetzen der Fiberglaspfosten	405.170	206.80
Spider Nylonkappe	als Schutz der Fiberglaspfosten beim Versetzen mit dem Metallhammer	405.123	6.85
Spider Montagewerkzeug	zum mühelosen Anbringen der Doppelkeilisolatoren	405.122	9.80

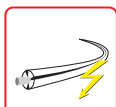

382.255

PERMANENT ZAUN

Bestehend aus folgenden Komponenten	VE	Artikel-Nr.	Preis inkl.
Permanent plus, Pferdezaundraht mit leitfähigem, weissem kunststoffummanteltem Stahldraht, Rolle mit 304 m	1	382.255	691.45
W-Isolatoren Super, weiss (Kunststoff) für Turbo-Cord/Tape und Equi-Wire	25	067612	25.90
Stahlspannfeder Edelstahl für 2,5 mm Draht	1	036257	21.90
Drahtspanner rotierend (Alu)	3	010882	21.40
Porzellan-Zugisolator	6	015139	16.50
Porzellan-Eckisolator	6	015146	9.10
Untergrundkabel soft, 1,6 mm doppelt isoliert, Rolle zu 25 m	1	066097	43.75
Drahtverbindungsschraube Version rund	10	010851	19.90
Spannplattenschrauben 4 x 40 mm, TX20, Rundkopf, rostfrei	200	920.093	36.45

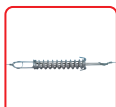

036257

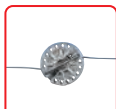

010882

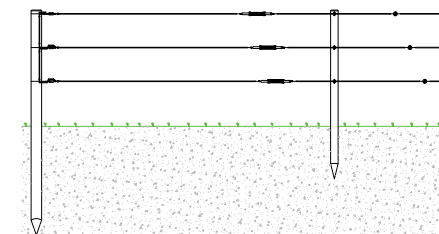

067605

PERMANENT OPTION

	Artikel-Nr.	Preis inkl.
Equi-Wire, Pferdezaundraht mit leitfähigem, terra-farbenem, kunststoffummanteltem Stahldraht, Rolle mit 250 m	053858	409.00
Equi-Wire, Pferdezaundraht mit leitfähigem, weiss-farbenem, kunststoffummanteltem Stahldraht, Rolle mit 250 m	009124	439.00
W-Isolator Super, schwarz (Kunststoff) für Turbo-Cord/Tape und Equi-Wire, Pack zu 25 Stück	067605	24.90



Passende Pfosten ab Seite 161.

Panel



PANEL				
	Breite cm	240	300	360
Element Höhe 145 cm	Artikel-Nr.	540.021	540.023	540.025
	Preis inkl.	242.60	268.55	281.70
Element Höhe 135 cm	Artikel-Nr.	540.022	540.024	540.026
	Preis inkl.	232.65	240.70	298.85
Element Höhe 163 cm	Artikel-Nr.	540.002	540.004	540.006
	Preis inkl.	227.80	247.15	315.00
Element Höhe 173 cm	Artikel-Nr.	540.001	540.003	540.005
	Preis inkl.	238.00	268.55	312.75

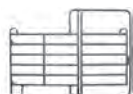

PANEL MIT TOR				
	Breite cm	240	300	360
Element mit Tor, Höhe 220/163 cm	Artikel-Nr.	540.012	540.014	540.016
	Preis inkl.	382.85	432.95	473.35
Element mit Tor, Höhe 220/173 cm	Artikel-Nr.	540.011	540.013	540.015
	Preis inkl.	393.65	457.70	518.75

Steckfix



STECKFIX				
	Breite cm	183	275	
Element Höhe 92 cm	Artikel-Nr.	542.008	542.009	
	Preis inkl.	131.20	166.85	



Hundezwinger



067.408



067.439

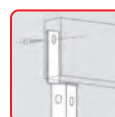
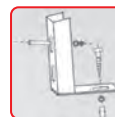

HUNDEZWINGER				
	Breite cm	150	200	300
	Höhe cm	180	180	180
Zwingerelement, verzinkt	Artikel-Nr.	067.408	067.415	067.422
	Preis inkl.	234.25	292.95	406.55
Türelement, verzinkt*	Artikel-Nr.	067.439	067.446	067.453
	Preis inkl.	311.80	373.70	487.35

*Tür B = 55 cm, links am Element nach innen öffnend, inkl. Sicherheitsverschluss

ZUBEHÖR

	Artikel-Nr.	Preis inkl.
Futterset, 2 Töpfe mit Halterung Ø 24 cm	067.460	181.45
Bodenbefestigungswinkel	067.461	6.85

Kleintier-Steckzaun



KLEINTIER-STECKZAUN				
Steckzaunelemente 100 cm breit mit Stäben Ø 8 mm im Abstand von 42 mm, Einstecktiefe 10 cm.				
	Höhe cm	59	74	99
	Gewicht kg	5,7	7,0	9,1
Steckzaun Rabbit, roh	Artikel-Nr.	517.081	517.082	517.083
	Preis inkl.	91.20	96.95	104.05
Steckzaun Rabbit, verzinkt	Artikel-Nr.	517.084	517.085	517.086
	Preis inkl.	135.50	145.40	158.20

ZUBEHÖR

	Artikel-Nr.	Preis inkl.
Standfuss roh	517.091	39.00
Standfuss verzinkt	517.092	50.75
Stabilisierungspflock roh	517.093	14.30
Stabilisierungspflock verzinkt	517.094	18.75
Wandhalter roh	517.095	12.05
Wandhalter verzinkt	517.096	15.85



Zaunteam
Starke Zäune. Starkes Team.

**Werkzeug –
griffest und effizient**

Werkzeug



900.037

MESSEN, MARKIEREN

	Artikel-Nr.	Preis inkl.
Präzisionsmessrad, klappbar	900.037	296.35
Tasche zu Messrad	900.038	37.30
Wasserwaage 3D mit Magnet	900.050	184.15
Schnureisen, ohne Kopf, Ø 16 mm, Länge 1000 mm	900.098	11.75
Richtschnur, neon-gelb, Ø 2.5 mm, leicht dehnbar, Rolle à 500 m	900.113	91.00
Markierspray blau 600 ml	900.062	19.50
Markierspray pink 600 ml	900.063	17.60



900.050



900.085

HANDWERKZEUG

	Artikel-Nr.	Preis inkl.
Strassenbesen (fein) mit Fiberglasstiel	900.085	88.20
Strassenbesen (grob) mit Fiberglasstiel	900.117	99.45
Laubrechen mit Fiberglasstiel und Moosgummi-Griff	900.059	70.95
Rechen, mit Fiberglasstiel und Moosgummi-Griff	900.060	115.25
Schneeschieber Kunststoff mit Fiberglasstiel	900.091	89.80
Astscherer (ausziehbar), Stiel von 610 mm verlängerbar bis 915 mm	900.088	187.40
Axt mit Fiberglasstiel	900.072	89.75
Spalthammer mit Fiberglasstiel	900.073	79.80
Werkzeuggürtel, Leder, Profiausführung	900.070	476.55



900.060



900.016

LOCHWERKZEUG

	Artikel-Nr.	Preis inkl.
Doppelspaten (Handbagger) verstärkt mit Fiberglasstiel	900.016	178.80
Löffel verstärkt mit Fiberglasstiel	900.055	112.00
Spaten verstärkt mit Fiberglasstiel	900.056	108.25
Profi-Schaufel verstärkt mit Fiberglasstiel	900.053	108.25
Krallen-Schaufel mit Fiberglasstiel	900.052	123.85
Spitzhacke mit Fiberglasstiel	900.071	57.80
Schaber mit Fiberglasstiel	900.077	100.85
Gartenhacke, mit Fiberglasstiel	900.057	77.45
Locheisen mit Spitze Ø 33 mm, 155 cm lang, Stahl gehärtet	900.097	280.00
Hopfenlocher, geschmiedet, vierkant mit runder Spitze, 130 cm lang	900.114	159.95
Ersatzstiel zu Doppelspaten	900.017	33.95
Erdbohrer "Handbetrieb" 75 mm Durchmesser, Länge 1250 mm	704644	39.90
Erdbohrer "Handbetrieb" 100 mm Durchmesser, Länge 1250 mm	704668	41.65



900.053



900.052



900.111

DRAHTHASPEL

	Artikel-Nr.	Preis inkl.
Drahthaspel zum Aufklappen, 3 verstellbare Arme und Erdspiess	900.111	312.85
Drahthaspel Permanent mit 4 verstellbaren Armen und Stativ	900.039	510.50
Drahthaspel "Wire Winding Jenny" für Montage an Zaunpfahl	900.040	885.85
Drahthaspel De Luxe, schwere Ausführung, verstellbar	900.041	1551.95



900.039



900.041



900.007



900.008

DRAHTARBEITEN

	Artikel-Nr.	Preis inkl.
EZE-Pull Klemmzange, zum Quetschen von Sleeves, 5 in 1 Multiwerkzeug	900.003	646.20
Farmerzange	004140	23.60
Zaunbauzange	005225	149.00
Cobolt Drahtschneider	900.024	74.85
Zaunringklammerzange Profi mit Magazin	900.006	93.00
Zaunringklammerzange Baby 30	900.007	36.25
Zaunringklammerzange mit Magazin	900.008	29.55
Drahtdreher zum Biegen von Stahldraht	005232	14.60



005225



900.028

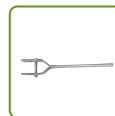

390.211

SPANNEN

	Artikel-Nr.	Preis inkl.
Spannschiene 120 cm	900.025	414.65
Spannschiene 190 cm	900.027	528.25
Spannschiene 210 cm	900.029	870.75
Spannschiene Torus 120 cm	900.035	418.95
Spannschiene Torus 200 cm	900.032	506.20
Spannvorrichtung (Ketten) Heavy Duty zur Verwendung mit Spannschienen	900.031	326.35
Spannvorrichtung (Ketten) Soft Grip zum Spannen von einzelnen Drähten	900.033	231.55
Spannvorrichtung Pull Jack zum Spannen von Diagonalgeflecht	900.028	275.70
Spannhebel zu Permanent-Drahtspanner	390.211	31.35
Spannzange zu Gripple-Drahtverbinder	390.470	163.15
Spannhebel für rotierende Drahtspanner	029044	16.50



900.010

RAMMEN, VERDICHTEN

	Artikel-Nr.	Preis inkl.
Vorschlaghammer 1.5 kg, rot mit Holzgriff, rückschlagfrei	900.096	89.80
Vorschlaghammer 5 kg, rot mit Holzgriff, rückschlagfrei	900.095	143.80
Vorschlaghammer 4.5 kg mit Fieberglasstiel	900.058	87.65
Hand-Pfahlramme Schlagkatze, bis Pfostengrösse Ø 9,0 cm	900.010	183.65
Hand-Pfahlramme bis Pfostengrösse Ø 14,5 cm	900.011	473.35
Hand-Pfahlramme bis Pfostengrösse 10 x 10 cm	900.012	417.35
Hand-Pfahlramme bis Pfostengrösse 3,8 x 3,8 cm (Insultimber)	035311	149.00
Hand-Ramme für Streckenpfähle Line Post	525013	55.50
Hand-Ramme für StapleloK®-Pfosten	215.020	431.90
Stampfer mit 180 cm langem Metallstiel	900.019	96.50



900.012



900.019



900.014

HEBE-WERKZEUG

	Artikel-Nr.	Preis inkl.
Pfostenheber inkl. Kette	900.014	595.60
Heber für StapleloK®-Pfosten	215.030	506.20
Pfostenheber für Streckenpfähle Line Post	527000	189.00
Adapter für Line Pfost-Pfahl	527017	16.50



211.998

BETONIEREN

	Artikel-Nr.	Preis inkl.
Zaunteam Spezialbeton Sprint, Körnung 0-8 mm, in Säcken à 25 kg	211.998	19.50



SCHNEESTAB, KUNSTSTOFF

Schneestangen aus Spezialkunststoff Ø 50mm mit Spezialreflexfolie und Kegelspitze.

	Länge cm	150	200	250
500 Stück, Preis per Stück	Artikel-Nr.	700.102	700.100	700.104
	Preis inkl.	18.75	21.75	24.65
1000 Stück, Preis per Stück	Artikel-Nr.	700.103	700.101	700.105
	Preis inkl.	18.30	21.20	24.25

SCHNEESTANGE, HOLZ

Schneestangen aus Holz, zylindrisch gefräst, gespitzt, gefast, Ø 50 mm schwarz-orange gestrichen ohne Reflektoren.

	Länge cm	Artikel-Nr.	Preis inkl.
Preis per Stück	200	700.150	14.00



Effizient in den Winter

Die effektive Setzmethode für Winterdienst-Schnee-Stangen ist bestechend, weil sehr effizient, schonend und sicher. Ideal für Überlandstrassen und das weitläufige Gemeindegebiet.

Besser als von Hand gemacht – unsere Maschine ist das erste Gerät mit automatischer Setz- und Sammelfunktion und integriertem Lagerkorb. Erprobt und bewährt im heimischen Winter.

Schutz & Pflege



601.015

HOLZLASUR

Für den Aussenbereich, nicht deckend, witterungsbeständig, wasserabweisend, Verbrauch ca. 100 ml/m².

	Farbe	farblos	grünlich	braun
Holzschutzlasur 0,75 Liter	Artikel-Nr.	601.015	601.011	601.021
	Preis inkl.	32.30	32.30	32.30
Holzschutzlasur 5 Liter	Artikel-Nr.	601.016	601.013	601.023
	Preis inkl.	158.30	158.30	158.30
Holzschutzmittel Cut-Guard 0,25 Liter	Artikel-Nr.		601.001	601.002
	Preis inkl.		34.45	34.45



900.061–063

KORROSIONSSCHUTZ

	Artikel-Nr.	Preis inkl.
Zinkspray 400 ml	900.061	22.20
Farbspray 150 ml, RAL 7016, anthrazit	900.066	32.30
Ausbesserungsfarbe 12 ml, mit Pinsel, RAL 7016, anthrazit	900.068	12.30
Ausbesserungsfarbe 12 ml, mit Pinsel, RAL 6005, moosgrün	900.069	12.50
Zink-Alufarbe hell, 1 Liter	601.031	62.55
Rostisol-Top rot-braun, 0,5 kg	601.035	23.70
Markierspray pink, 600 ml	900.063	17.60
Markierspray blau, 600 ml	900.062	19.50



900.068



601.003

HOLZSCHUTZÖL

Streichfertig und schnelltrocknend, Öl zur Pflege und Auffrischung imprägnierter Hölzer, wasser- und schmutzabweisend, Verbrauch ca. 120 ml/m².

	Farbe	farblos	teak
Holzschutzöl «Impralit® Teoma» 0,75 Liter	Artikel-Nr.	601.003	601.005
	Preis inkl.	63.55	63.55
Holzschutzöl «Impralit® Teoma» 2,5 Liter	Artikel-Nr.	601.004	601.006
	Preis inkl.	155.10	155.10



601.012

HOLZSCHUTZAUFFRISCHUNG UND BAMBUS

Streichfertig und schnelltrocknend, zur Pflege und Auffrischung imprägnierter Hölzer, wasserabweisend, Verbrauch ca. 80 ml/m².

	Artikel-Nr.	Preis inkl.
Holzschutz «Impralit® Hydropearl Renew» grünlich, 2,5 Liter	601.012	76.30
Holzschutz «Impralit® Hydropearl Renew» braun, 2,5 Liter	601.022	80.75
Bambus Pflegeöl 0,75 Liter Spezial, Farbe natur	913.248	50.15
Bambus Pflegeöl 0,75 Liter Spezial, Farbe coffee	913.288	50.15
Bambus Pflegeöl 2,5 Liter Spezial, Farbe coffee	913.249	107.10



Profitieren Sie von über 30 Jahren Erfahrung im Zaunbau!

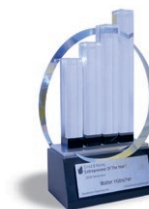

Zäune, Tore und Geländer

Zur abgebildeten Vielfalt an Zäunen, Toren und Geländern in diesem Katalog, finden Sie in unseren Spezialbroschüren eine umfangreiche Anzahl an Produkten aus verschiedensten Materialien. Für Sie haben wir ausserdem in unserer Referenzsammlung eine umfassende Auswahl an realisierten Zaunprojekten zusammengestellt.

Bestellen Sie jetzt eine kostenlose Spezialbroschüre oder betrachten Sie Ihren Wunschzaun in unserer Referenzdatenbank: [zaunteam.ch](https://www.zaunteam.ch)



Referenzsammlung



Weitere Broschüren



Impressum:
 Zaunteam Franchise AG | Im Alexander 4 | CH-8500 Frauenfeld | Tel. +41 52 234 00 00 | info@zaunteam.ch
 Produktmanagement: Daniel Friedauer, Rico Strasser | Grafik: Lisa Kauert, Cetin Kibar
 Druckhaus Kaufmann GmbH, DE-77933 Lahr

Zaunteam, der Marktführer für Zäune und Tore, erfreut jährlich über 25.000 zufriedene Kunden. Lassen Sie sich ebenfalls von Zaunteam überzeugen. Wir freuen uns auf Sie!



«Der zuverlässige Service und die fachgerechte Montage von Zaunteam haben mich mehr als begeistert. Ich freue mich ein Teil der Zaunteam Kundenfamilie zu sein.»

MATTHIAS SEMPACH
Schwingerkönig und Landwirt